

*Maloobchodní ceník doplňků
od 1. 4. 2014*

KPP[®]
parkety & design

1993-2013
20
years

Kährs 3

Masivní obvodové lišty	3
Dýhované obvodové lišty	3
Masivní lišty	5
Schodové hrany	9
Příslušenství	11

Wineo - Witex, Designline 13

Obvodové lišty	13
Příslušenství	13

Hoco 14

Dýhované obvodové lišty	14, 16
Fóliované obvodové lišty	14, 17
Obvodové lišty RAL	15
Ostatní	17

Küberit 18

Profily připevňované šrouby	18
Fólie	20
Dýhy	21
Samolepící profily	22
Profily pro PVC a vinyl - obvodové lišty	27
Profily pro PVC a vinyl - schodové hrany	28

Marmoleum click 29

Obvodové lišty	29
Příslušenství	29

Ostatní 30

Bolta lišty	30
Program Uzin	30
Program Dema Dekor - Dr. Schutz	30
Program Bona	30
Ostatní doplňky	31

MASIVNÍ OBVODOVÉ LIŠTY

Masivní obvodové lišty 15 x 69 x 2400 mm

Artiklové číslo	Dřevina	Povrchová úprava	MJ	min. odb.	MOC v Kč bez DPH	MOC v Kč s 21% DPH
702324AK1V	Jasan bílý	Matný lak	mb	ks	347	420
702324AK50	Jasan	Saténový lak	mb	ks	254	308
702324AP50	Javor kanadský	Saténový lak	mb	ks	415	502
702324BK50	Buk	Saténový lak	mb	ks	261	316
702324EK50	Dub	Saténový lak	mb	ks	241	291
702324EK5B	Dub Nouveau Brown / Moss	Matný lak	mb	ks	261	316
702324EK5G	Dub Nouveau Bronze	Matný lak	mb	ks	261	316
702324EK5V	Dub Nouveau White / Frost	Matný lak	mb	ks	261	316
702324EKBR	Dub Brighton	Matný lak	mb	ks	261	316
702324CH50	Třešeň americká	Saténový lak	mb	ks	467	565
702324VA50	Ořech americký	Saténový lak	mb	ks	415	502
702324EK5E	Dub Espresso	Matný lak	mb	ks	261	316

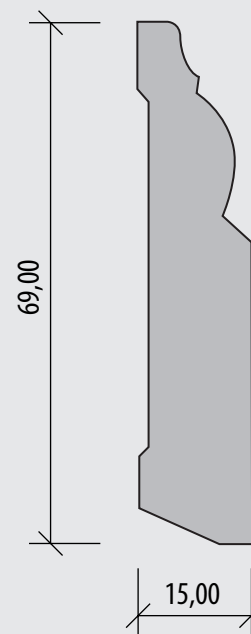

DÝHOVANÉ OBVODOVÉ LIŠTY

Dýhované obvodové lišty 22 x 60 x 2400 mm

Artiklové číslo	Dřevina	Povrchová úprava	MJ	min. odb.	MOC v Kč bez DPH	MOC v Kč s 21% DPH
70245024EK50	Dub	Saténový lak	mb	ks	95	115
70245024EK10	Dub	Matný lak	mb	ks	95	115
70245024EK0D	Dub Arctic	Matný lak	mb	ks	104	126
70245024EKBR	Dub Brighton / Portofino / Sorrento	Matný lak	mb	ks	104	126
70245024EKFC	Dub Earth	Matný lak	mb	ks	104	126
70245024EKFJ	Dub Espace	Matný lak	mb	ks	104	126
70245024EKGR	Dub Nouveau Grey	Matný lak	mb	ks	104	126
70245024EKXH	Dub Linen	Matný lak	mb	ks	104	126
70245024EKXM	Dub Maison	Matný lak	mb	ks	104	126
70245024EKFM	Dub Manor	Matný lak	mb	ks	104	126
70245024EKXC	Dub Marrone	Matný lak	mb	ks	104	126
70245024EK5G	Dub Nouveau Bronze / Ember	Matný lak	mb	ks	104	126
70245024EK5B	Dub Nouveau Brown / Moss	Matný lak	mb	ks	104	126
70245024EKA0	Dub Nouveau Charcoal	Matný lak	mb	ks	104	126
70245024EKXV	Dub Oyster	Matný lak	mb	ks	104	126
70245024EKFG	Dub Plantagenet	Matný lak	mb	ks	117	142
70245024EKFE	Dub Romanov	Matný lak	mb	ks	104	126
70245024REK09	Dub Smoke	Matný lak	mb	ks	104	126
70245024EKFS	Dub Tan	Matný lak	mb	ks	104	126
70245024EKXB	Dub Slate	Matný lak	mb	ks	104	126
70245024EKFV	Dub Valois	Matný lak	mb	ks	117	142
70245024EK5V	Dub Nouveau White / Frost	Matný lak	mb	ks	104	126
70245024EK0W	Dub Snow	Matný lak	mb	ks	104	126
70245024AP50	Javor kanadský	Saténový lak	mb	ks	104	126
70245024EL50	Javor evropský	Saténový lak	mb	ks	86	104
70245024BK50	Buk	Saténový lak	mb	ks	86	104
70245024AK50	Jasan	Saténový lak	mb	ks	86	104
70245024AK10	Jasan	Matný lak	mb	ks	86	104
70245024AK1V	Jasan bílý	Matný lak	mb	ks	104	126
70245024JH50	Jarrah (dub mořený)	Saténový lak	mb	ks	104	126
70245024CH50	Třešeň americká	Saténový lak	mb	ks	86	104
70245024ER50	Dub červený	Saténový lak	mb	ks	95	115
70245024VA50	Ořech	Saténový lak	mb	ks	104	126

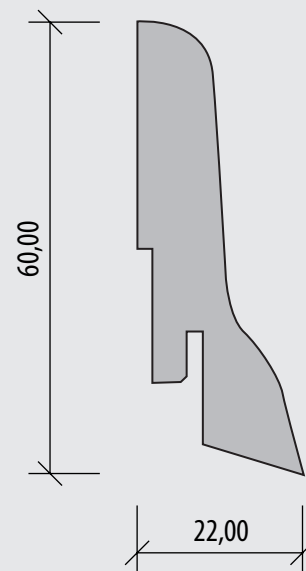

Artiklové číslo	Dřevina	Povrchová úprava	MJ	min. odb.	MOC v Kč bez DPH	MOC v Kč s 21% DPH
70245024EKXF	Dub Concrete	Matný lak	mb	ks	104	126
70245024EKSE	Dub Espresso	Matný lak	mb	ks	104	126

Dýhované obvodové lišty 19 x 40 x 2400 mm

Artiklové číslo	Dřevina	Povrchová úprava	MJ	min. odb.	MOC v Kč bez DPH	MOC v Kč s 21% DPH
70244024EK50	Dub	Saténový lak	mb	ks	78	94
70244024EK10	Dub	Matný lak	mb	ks	78	94
70244024EK0D	Dub Arctic	Matný lak	mb	ks	99	120
70244024EKBR	Dub Brighton / Portofino / Sorrento	Matný lak	mb	ks	89	108
70244024EK1C	Dub Cliff	Matný lak	mb	ks	89	108
70244024EKFC	Dub Earth	Matný lak	mb	ks	89	108
70244024EKFJ	Dub Espace	Matný lak	mb	ks	89	108
70244024EKGR	Dub Nouveau Grey	Matný lak	mb	ks	89	108
70244024EKXH	Dub Linen	Matný lak	mb	ks	89	108
70244024EKXM	Dub Maison	Matný lak	mb	ks	89	108
70244024EKFM	Dub Manor	Matný lak	mb	ks	99	120
70244024EKXC	Dub Marrone	Matný lak	mb	ks	89	108
70244024EK5G	Dub Nouveau Bronze / Ember	Matný lak	mb	ks	89	108
70244024EK5B	Dub Nouveau Brown / Moss	Matný lak	mb	ks	89	108
70244024EKA0	Dub Nouveau Charcoal	Matný lak	mb	ks	89	108
70244024EKXV	Dub Oyster	Matný lak	mb	ks	99	120
70244024EKFG	Dub Plantagenet	Matný lak	mb	ks	99	120
70244024EKFE	Dub Romanov	Matný lak	mb	ks	89	108
70244024REK09	Dub Smoke	Matný lak	mb	ks	89	108
70244024EKFS	Dub Tan	Matný lak	mb	ks	89	108
70244024EKXB	Dub Slate	Matný lak	mb	ks	89	108
70244024EKFV	Dub Valois	Matný lak	mb	ks	104	126
70244024EK5V	Dub Nouveau White / Frost	Matný lak	mb	ks	89	108
70244024EK0W	Dub Snow	Matný lak	mb	ks	89	108
70244024AP50	Javor kanadský	Saténový lak	mb	ks	89	108
70244024EL50	Javor evropský	Saténový lak	mb	ks	78	94
70244024BD50	Buk nepařený	Saténový lak	mb	ks	78	94
70244024BK50	Buk	Saténový lak	mb	ks	78	94
70244024AK50	Jasan	Saténový lak	mb	ks	78	94
70244024AK10	Jasan	Matný lak	mb	ks	78	94
70244024AK1V	Jasan bílý	Matný lak	mb	ks	89	108
70244024JH50	Jarrah (dub mořený)	Saténový lak	mb	ks	89	108
70244024CH50	Třešeň americká	Saténový lak	mb	ks	78	94
70244024ER50	Dub červený	Saténový lak	mb	ks	78	94
70244024VA50	Ořech	Saténový lak	mb	ks	82	99
70244024EKXF	Dub Concrete	Matný lak	mb	ks	89	108
70244024EKSE	Dub Espresso	Matný lak	mb	ks	89	108
70244024EKD8	Dub Fumior	Vysoce lesklý lak	mb	ks	292	353
70244024EKOL	Dub Olof	Matný lak	mb	ks	99	120
70244024EKP8	Dub Pearl	Vysoce lesklý lak	mb	ks	292	353
70244024EKST	Dub Sture	Matný lak	mb	ks	99	120
70244024EKG8	Dub Tabac	Vysoce lesklý lak	mb	ks	292	353
70244024EKA8	Buk Baccarat	Vysoce lesklý lak	mb	ks	292	353
70244024W8	Buk Opacque	Vysoce lesklý lak	mb	ks	292	353
70244024AKC8	Jasan Black Copper	Vysoce lesklý lak	mb	ks	446	540
70244024AKS8	Jasan Black Silver	Vysoce lesklý lak	mb	ks	446	540
70244024EKY8	Jasan Retro	Vysoce lesklý lak	mb	ks	292	353
70244024WM50	Bílá na MDF	Matný lak	mb	ks	82	99
70244024VI50	Bílá, smrkové dřevo	Bílá	mb	ks	82	99

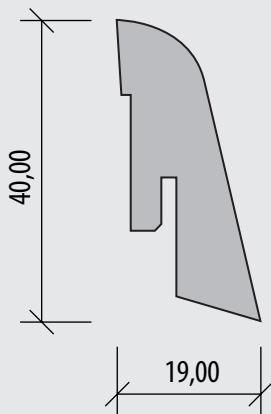

Dýhované obvodové lišty 16 x 60 x 2400 mm

Artiklové číslo	Dřevina	Povrchová úprava	MJ	min. odb.	MOC v Kč bez DPH	MOC v Kč s 21% DPH
70248024EK50	Dub	Saténový lak	mb	ks	86	104
70248024EK10	Dub	Matný lak	mb	ks	86	104
70248024AP50	Javor kanadský	Saténový lak	mb	ks	95	115
70248024BK50	Buk	Saténový lak	mb	ks	86	104
70248024AK50	Jasan	Saténový lak	mb	ks	86	104
70248024AK10	Jasan	Matný lak	mb	ks	86	104
70248024JH50	Jarrah	Saténový lak	mb	ks	95	115
70248024CH50	Třešeň americká	Saténový lak	mb	ks	95	115
70248024VA50	Ořech	Saténový lak	mb	ks	95	115
70248024WM50	Bílá na MDF	Matný lak	mb	ks	95	115
70248024VI50	Bílá, smrkové dřevo	Bílá	mb	ks	95	115

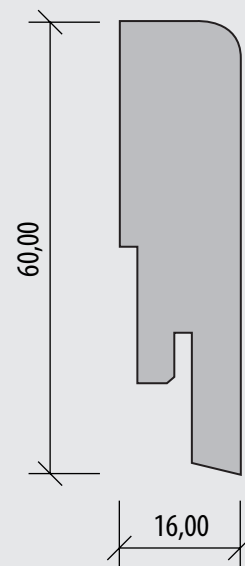

Dýhované obvodové lišty 16 x 80 x 2400 mm

Artiklové číslo	Dřevina	Povrchová úprava	MJ	min. odb.	MOC v Kč bez DPH	MOC v Kč s 21% DPH
70246024EK50	Dub	Saténový lak	mb	ks	103	125

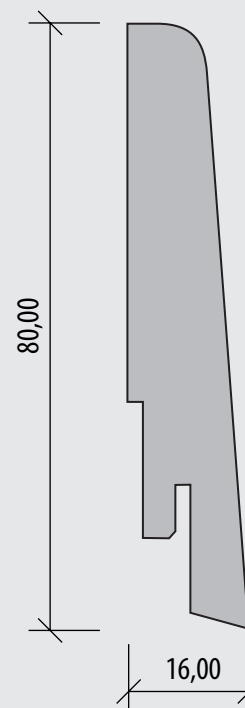

MASIVNÍ LIŠTY

Masivní vyrovnávací lišty 58 x 21 x 2400 mm (15 mm)

Artiklové číslo	Dřevina	Povrchová úprava	MJ	min. odb.	MOC v Kč bez DPH	MOC v Kč s 21% DPH
7026024EK50	Dub	Saténový lak	mb	ks	319	386
7026024EK10	Dub	Matný lak	mb	ks	319	386
7026024EKBR	Dub Brighton / Portofino / Sorrento	Matný lak	mb	ks	350	424
7026024EKFC	Dub Earth	Matný lak	mb	ks	350	424
7026024EKGR	Dub Nouveau Grey	Matný lak	mb	ks	350	424
7026024EKXH	Dub Linen	Matný lak	mb	ks	350	424
7026024EKXC	Dub Marrone	Matný lak	mb	ks	350	424
7026024EK5G	Dub Nouveau Bronze / Ember	Matný lak	mb	ks	350	424
7026024EK5B	Dub Nouveau Brown / Moss	Matný lak	mb	ks	350	424
7026024EKA0	Dub Nouveau Charcoal (mořený)	Matný lak	mb	ks	350	424
7026024EK5E	Dub Nouveau Black / Lava	Matný lak	mb	ks	350	424
7026024EKXV	Dub Oyster	Matný lak	mb	ks	350	424
7026024EKFG	Dub Plantagenet	Olejovaný	mb	ks	350	424
7026024EKFE	Dub Romanov	Olejovaný	mb	ks	350	424
7026024EKFO	Dub Asturian	Olejovaný	mb	ks	350	424
7026024EKFS	Dub Tan	Matný lak	mb	ks	350	424
7026024EKXB	Dub Slate	Matný lak	mb	ks	350	424
7026024EKFV	Dub Valois	Olejovaný	mb	ks	350	424
7026024EK5V	Dub Nouveau White / Frost	Matný lak	mb	ks	350	424
7026024EK0W	Dub Snow	Matný lak	mb	ks	350	424
7026024AP50	Javor kanadský	Saténový lak	mb	ks	409	495
7026024AP10	Javor kanadský	Matný lak	mb	ks	409	495
7026024EL50	Javor evropský	Saténový lak	mb	ks	409	495
7026024BK50	Buk	Saténový lak	mb	ks	315	381
7026024BK10	Buk	Matný lak	mb	ks	315	381
7026024AK50	Jasan	Saténový lak	mb	ks	319	386
7026024AK10	Jasan	Matný lak	mb	ks	319	386
7026024AK1V	Jasan bílý	Matný lak	mb	ks	350	424
7026024HY1F	Hickory	Matný lak	mb	ks	493	596
7026024JH50	Jarrah (dub mořený)	Saténový lak	mb	ks	359	434

Artiklové číslo	Dřevina	Povrchová úprava	MJ	min. odb.	MOC v Kč bez DPH	MOC v Kč s 21% DPH
7026024J010	Jatoba	Matný lak	mb	ks	554	670
7026024J050	Jatoba	Saténový lak	mb	ks	554	670
7026024CH50	Třešeň americká	Saténový lak	mb	ks	554	670
7026024CH10	Třešeň americká	Matný lak	mb	ks	554	670
7026024ER50	Dub červený	Saténový lak	mb	ks	350	424
7026024VA50	Ořech	Saténový lak	mb	ks	493	596
7026024EK0D	Dub Arctic	Matný lak	mb	ks	350	424

Masivní ukončovací lišty 38 x 21 x 2400 mm (15 mm)

Artiklové číslo	Dřevina	Povrchová úprava	MJ	min. odb.	MOC v Kč bez DPH	MOC v Kč s 21% DPH
7020024EK50	Dub	Saténový lak	mb	ks	307	372
7020024EK10	Dub	Matný lak	mb	ks	281	340
7020024EKBR	Dub Brighton / Portofino / Sorrento	Matný lak	mb	ks	307	372
7020024EKFC	Dub Earth	Matný lak	mb	ks	307	372
7020024EKGR	Dub Nouveau Grey	Matný lak	mb	ks	307	372
7020024EKXH	Dub Linen	Matný lak	mb	ks	307	372
7020024EKXC	Dub Marrone	Matný lak	mb	ks	307	372
7020024EK5G	Dub Nouveau Bronze / Ember	Matný lak	mb	ks	307	372
7020024EK5B	Dub Nouveau Brown / Moss	Matný lak	mb	ks	307	372
7020024EKA0	Dub Nouveau Charcoal (mořený)	Matný lak	mb	ks	307	372
7020024EK5E	Dub Nouveau Black / Lava	Matný lak	mb	ks	307	372
7020024EKXV	Dub Oyster	Matný lak	mb	ks	307	372
7020024EKFG	Dub Plantagenet	Olejovaný	mb	ks	307	372
7020024EKFE	Dub Romanov	Olejovaný	mb	ks	307	372
7020024EKFO	Dub Asturian	Olejovaný	mb	ks	307	372
7020024EKFS	Dub Tan	Matný lak	mb	ks	307	372
7020024EKXB	Dub Slate	Matný lak	mb	ks	307	372
7020024EKFV	Dub Valois	Olejovaný	mb	ks	307	372
7020024EK5V	Dub Nouveau White / Frost	Matný lak	mb	ks	307	372
7020024EK0W	Dub Snow	Matný lak	mb	ks	307	372
7020024AP50	Javor kanadský	Saténový lak	mb	ks	307	371
7020024AP10	Javor kanadský	Matný lak	mb	ks	307	371
7020024EL50	Javor evropský	Saténový lak	mb	ks	307	371
7020024BK50	Buk	Saténový lak	mb	ks	271	328
7020024BK10	Buk	Matný lak	mb	ks	271	328
7020024AK50	Jasan	Saténový lak	mb	ks	281	341
7020024AK10	Jasan matný	Matný lak	mb	ks	281	341
7020024AK1V	Jasan bílý	Matný lak	mb	ks	307	372
7020024JH50	Jarraah (dub mořený)	Saténový lak	mb	ks	281	341
7020024J010	Jatoba	Matný lak	mb	ks	482	583
7020024J050	Jatoba	Saténový lak	mb	ks	482	583
7020024CH50	Třešeň americká	Saténový lak	mb	ks	482	583
7020024CH10	Třešeň americká	Matný lak	mb	ks	482	583
7020024ER50	Dub červený	Saténový lak	mb	ks	307	371
7020024VA50	Ořech	Saténový lak	mb	ks	482	583
7020024EK0D	Dub Arcitc	Matný lak	mb	ks	307	372

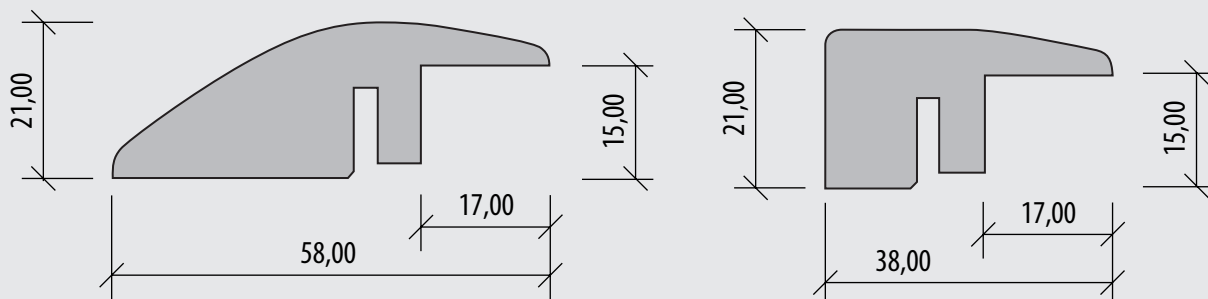

Masivní T-přechod 58 x 21 x 1000 mm (15 mm)

Artiklové číslo	Dřeovina	Povrchová úprava	MJ	min. odb.	MOC v Kč bez DPH	MOC v Kč s 21% DPH
7029010EK50	Dub	Saténový lak	mb	ks	317	384
7029010BK50	Buk	Saténový lak	mb	ks	317	384

Masivní T-přechod 58 x 21 x 2400 mm (15 mm)

Artiklové číslo	Dřeovina	Povrchová úprava	MJ	min. odb.	MOC v Kč bez DPH	MOC v Kč s 21% DPH
7029024EK50	Dub	Saténový lak	mb	ks	317	384
7029024EK10	Dub	Matný lak	mb	ks	317	384
7029024EK0D	Dub Arctic	Matný lak	mb	ks	410	496
7029024EKBR	Dub Brighton / Portofino / Sorrento	Matný lak	mb	ks	353	428
7029024EKFH	Dub Charlemange	Matný lak	mb	ks	353	428
7029024EKFC	Dub Earth	Matný lak	mb	ks	353	428
7029024EKGR	Dub Nouveau Grey	Matný lak	mb	ks	353	428
7029024EKXH	Dub Linen	Matný lak	mb	ks	353	428
7029024EKXC	Dub Marrone	Matný lak	mb	ks	353	428
7029024EK5G	Dub Nouveau Bronze / Ember	Matný lak	mb	ks	353	428
7029024EK5B	Dub Nouveau Brown / Moss	Matný lak	mb	ks	353	428
7029024EKA0	Dub Nouveau Charcoal (mořený)	Matný lak	mb	ks	353	428
7029024EK5E	Dub Nouveau Black / Lava	Matný lak	mb	ks	353	428
7029024EKXV	Dub Oyster	Matný lak	mb	ks	353	428
7029024EKFG	Dub Plantagenet	Olejovaný	mb	ks	353	428
7029024EKFE	Dub Romanov	Olejovaný	mb	ks	353	428
7029024EKFO	Dub Asturian	Olejovaný	mb	ks	353	428
7029024EKFS	Dub Tan	Matný lak	mb	ks	353	428
7029024EKXB	Dub Slate	Matný lak	mb	ks	353	428
7029024EKFV	Dub Valois	Olejovaný	mb	ks	353	428
7029024EK5V	Dub Nouveau White / Frost	Matný lak	mb	ks	353	428
7029024EK0W	Dub Snow	Matný lak	mb	ks	410	496
7029024AP50	Javor kanadský	Saténový lak	mb	ks	410	496
7029024AP10	Javor kanadský	Matný lak	mb	ks	410	496
7029024EL50	Javor evropský	Saténový lak	mb	ks	353	428
7029024BK50	Buk	Saténový lak	mb	ks	317	384
7029024BK10	Buk	Matný lak	mb	ks	317	384
7029024AK50	Jasan	Saténový lak	mb	ks	317	384
7029024AK10	Jasan	Matný lak	mb	ks	317	384
7029024AK1V	Jasan bílý	Matný lak	mb	ks	353	428
7029024HY1F	Hickory	Matný lak	mb	ks	497	602
7029024JH50	Jarrah (dub mořený)	Saténový lak	mb	ks	317	384
7029024JO10	Jatoba	Matný lak	mb	ks	497	602
7029024JO50	Jatoba	Saténový lak	mb	ks	497	602
7029024CH50	Třešeň americká	Saténový lak	mb	ks	595	720
7029024CH10	Třešeň americká	Matný lak	mb	ks	595	720
7029024ER50	Dub červený	Saténový lak	mb	ks	317	384
7029024VA50	Ořech	Saténový lak	mb	ks	497	602

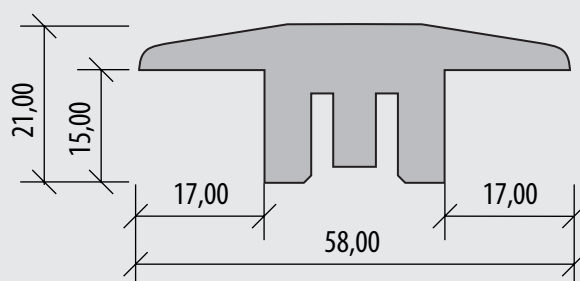

Masivní vyrovnávací lišty 42 x 14 x 2400 mm (7 mm)

Artiklové číslo	Dřevina	Povrchová úprava	MJ	min. odb.	MOC v Kč bez DPH	MOC v Kč s 21% DPH
7036024EK50	Dub	Saténový lak	mb	ks	291	352
7036024EK10	Dub	Matný lak	mb	ks	291	352
7036024EKGB	Dub Brown	Matný lak	mb	ks	291	352
7036024EK5V	Dub Nouveau White / Frost	Matný lak	mb	ks	291	352
7036024AP50	Javor kanadský	Saténový lak	mb	ks	315	381
7036024AP10	Javor kanadský	Matný lak	mb	ks	311	376
7036024BK50	Buk	Saténový lak	mb	ks	291	352
7036024BK10	Buk	Matný lak	mb	ks	291	352
7036024AK50	Jasan	Saténový lak	mb	ks	291	352
7036024AK1V	Jasan bílý	Matný lak	mb	ks	291	352
7036024CH50	Třešeň americká	Saténový lak	mb	ks	366	443
7036024CH10	Třešeň americká	Matný lak	mb	ks	366	443
7036024JO10	Jatoba	Matný lak	mb	ks	423	512
7036024JO50	Jatoba	Saténový lak	mb	ks	423	512
7036024VA50	Ořech	Saténový lak	mb	ks	493	596

Masivní ukončovací lišty 38 x 14 x 2400 mm (7 mm)

Artiklové číslo	Dřevina	Povrchová úprava	MJ	min. odb.	MOC v Kč bez DPH	MOC v Kč s 21% DPH
7030024EK50	Dub	Saténový lak	mb	ks	291	352
7030024EK10	Dub	Matný lak	mb	ks	291	352
7030024EKGB	Dub Brown	Matný lak	mb	ks	423	512
7030024EK5V	Dub Nouveau White / Frost	Matný lak	mb	ks	291	352
7030024AP50	Javor kanadský	Saténový lak	mb	ks	315	381
7030024AP10	Javor kanadský	Matný lak	mb	ks	315	381
7030024BK50	Buk	Saténový lak	mb	ks	230	279
7030024BK10	Buk	Matný lak	mb	ks	230	279
7030024AK50	Jasan	Saténový lak	mb	ks	291	352
7030024AK1V	Jasan bílý	Matný lak	mb	ks	291	352
7030024CH50	Třešeň americká	Saténový lak	mb	ks	366	443
7030024CH10	Třešeň americká	Matný lak	mb	ks	366	443
7030024JO10	Jatoba	Matný lak	mb	ks	423	512
7030024JO50	Jatoba	Saténový lak	mb	ks	423	512
7030024VA50	Ořech	Saténový lak	mb	ks	493	596

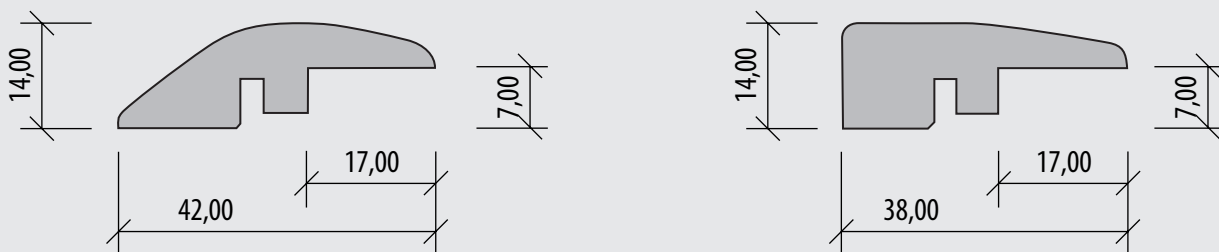

Masivní T-přechod 58 x 14 x 1000 mm (7 mm)

Artiklové číslo	Dřevina	Povrchová úprava	MJ	min. odb.	MOC v Kč bez DPH	MOC v Kč s 21% DPH
7039010EK50	Dub	Saténový lak	mb	ks	319	386
7039010BK50	Buk	Saténový lak	mb	ks	291	352

Masivní T-přechod 58 x 14 x 2400 mm (7 mm)

Artiklové číslo	Dřevina	Povrchová úprava	MJ	min. odb.	MOC v Kč bez DPH	MOC v Kč s 21% DPH
7039024EK50	Dub	Saténový lak	mb	ks	319	386
7039024EK10	Dub	Matný lak	mb	ks	319	386
7039024EKGB	Dub Brown	Matný lak	mb	ks	319	386
7039024EK5V	Dub Nouveau White / Frost	Matný lak	mb	ks	319	386
7039024AP50	Javor kanadský	Saténový lak	mb	ks	349	422
7039024AP10	Javor kanadský	Matný lak	mb	ks	349	422
7039024BK50	Buk	Saténový lak	mb	ks	291	352
7039024BK10	Buk	Matný lak	mb	ks	291	352
7039024AK50	Jasan	Saténový lak	mb	ks	319	386
7039024AK1V	Jasan bílý	Saténový lak	mb	ks	319	386
7039024CH50	Třešeň americká	Saténový lak	mb	ks	422	511
7039024CH10	Třešeň americká	Matný lak	mb	ks	422	511
7039024JO10	Jatoba	Matný lak	mb	ks	493	596
7039024JO50	Jatoba	Saténový lak	mb	ks	493	596
7039024VA50	Ořech	Saténový lak	mb	ks	493	596

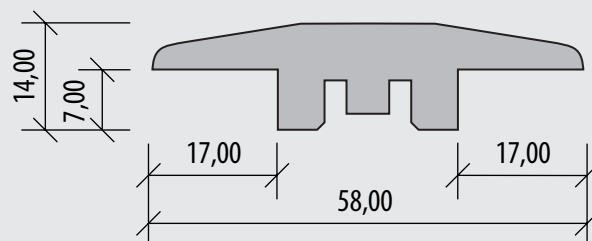

SCHODOVÉ HRANY

Masivní schodové hrany 60 x 35 x 1200 mm

Artiklové číslo	Dřevina	Povrchová úprava	MJ	min. odb.	MOC v Kč bez DPH	MOC v Kč s 21% DPH
7028012EK50	Dub	Saténový lak	mb	ks	657	795
7028012EK10	Dub	Matný lak	mb	ks	657	795
7028012EKBR	Dub Brighton / Portofino / Sorrento	Matný lak	mb	ks	657	795
7028012EKBF	Dub Brighton / Portofino / Sorrento	Olejovaný	mb	ks	681	824
7028012EKGR	Dub Nouveau Grey	Matný lak	mb	ks	657	795
7028012EK5G	Dub Nouveau Bronze / Ember	Matný lak	mb	ks	657	795
7028012EK5B	Dub Nouveau Brown / Moss	Olejovaný	mb	ks	832	1 006
7028012EKA0	Dub Nouveau Charcoal (mořený)	Matný lak	mb	ks	832	1 006
7028012EK5E	Dub Nouveau Black / Lava	Matný lak	mb	ks	657	795
7028012EKFG	Dub Plantagenet	Olejovaný	mb	ks	681	824
7028012EKFE	Dub Romanov	Olejovaný	mb	ks	681	824
7028012EKF0	Dub Asturian	Olejovaný	mb	ks	657	795
7028012EKFV	Dub Valois	Olejovaný	mb	ks	681	824
7028012EK5V	Dub Nouveau White / Frost	Matný lak	mb	ks	657	795
7028012AP50	Javor kanadský	Saténový lak	mb	ks	704	851
7028012APF0	Javor kanadský	Olejovaný	mb	ks	728	880
7028012EL50	Javor evropský	Saténový lak	mb	ks	704	851
7028012BK50	Buk	Saténový lak	mb	ks	565	683
7028012BKF0	Buk	Olejovaný	mb	ks	589	712
7028012AK50	Jasan	Saténový lak	mb	ks	657	795
7028012AK10	Jasan	Matný lak	mb	ks	657	795

Artiklové číslo	Dřevina	Povrchová úprava	MJ	min. odb.	MOC v Kč bez DPH	MOC v Kč s 21% DPH
7028012AK1V	Jasan bílý	Matný lak	mb	ks	657	795
7028012AKF0	Jasan	Olejovaný	mb	ks	681	824
7028012AKFV	Jasan bílý	Olejovaný	mb	ks	681	824
7028012JH50	Jarrah (dub mořený)	Saténový lak	mb	ks	657	795
7028012JO50	Jatoba	Saténový lak	mb	ks	832	1 006
7028012JOF0	Jatoba	Olejovaný	mb	ks	832	1 006
7028012CH50	Třešeň americká	Saténový lak	mb	ks	704	851
7028012CHF0	Třešeň americká	Olejovaný	mb	ks	728	880
7028012ER50	Dub červený	Saténový lak	mb	ks	832	1 006
7028012VA50	Ořech	Saténový lak	mb	ks	832	1 006

Masivní schodové hrany 60 x 35 x 2400 mm

Artiklové číslo	Dřevina	Povrchová úprava	MJ	min. odb.	MOC v Kč bez DPH	MOC v Kč s 21% DPH
7028024EK50	Dub	Saténový lak	mb	ks	657	795

Masivní schodové hrany 44 x 54 x 1200 mm (7 mm)

Artiklové číslo	Dřevina	Povrchová úprava	MJ	min. odb.	MOC v Kč bez DPH	MOC v Kč s 21% DPH
703812EK50	Dub	Saténový lak	mb	ks	721	873
703812AP50	Javor kanadský	Saténový lak	mb	ks	773	935
703812BK50	Buk	Saténový lak	mb	ks	670	810
703812CH50	Třešeň americká	Saténový lak	mb	ks	1 029	1 245

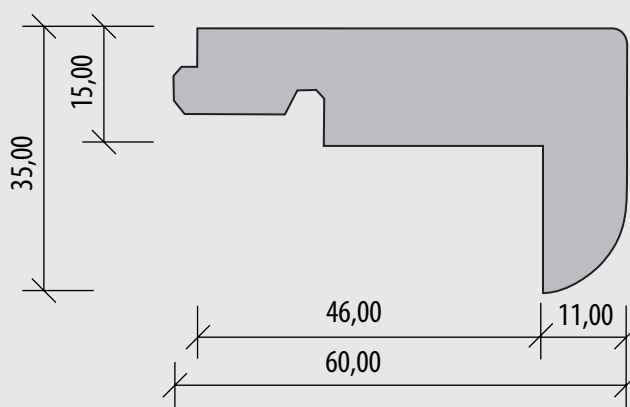

Masivní schodové hrany Classic 40*

Artiklové číslo	Doplňek	MJ	min. odb.	MOC v Kč bez DPH	MOC v Kč s 21% DPH
75xxxxxxxTK 0	Classic 40	mb	ks	1 530	1 851
75xxxxxxxSV 0	Bočnice Classic 40, 700 x 40 mm	ks	ks	995	1 204

Masivní schodové hrany Classic 60*

Artiklové číslo	Doplňek	MJ	min. odb.	MOC v Kč bez DPH	MOC v Kč s 21% DPH
75xxxxxxxTK 0	Classic 60	mb	ks	1 530	1 851
75xxxxxxxSV 0	Bočnice Classic 60, 700 x 60 mm	ks	ks	995	1 204

Masivní schodové hrany Modern*

Artiklové číslo	Doplňek	MJ	min. odb.	MOC v Kč bez DPH	MOC v Kč s 21% DPH
75xxxxxxxTM 0	Modern	mb	ks	1 530	1 851
75xxxxxxxSV 0	Bočnice Modern, 700 x 40 mm	ks	ks	995	1 204

Masivní schodové hrany Classic 40 - Shine, Da Capo, Arbusto

Artiklové číslo	Doplněk	MJ	min. odb.	MOC v Kč bez DPH	MOC v Kč s 21% DPH
75xxxxxxxTK 0	Classic 40	mb	ks	2 370	2 868
75xxxxxxxSV 0	Bočnice Classic 40, 700 x 40 mm	ks	ks	1 950	2 360

Masivní schodové hrany Classic 60 - Shine, Da Capo, Arbusto

Artiklové číslo	Doplněk	MJ	min. odb.	MOC v Kč bez DPH	MOC v Kč s 21% DPH
75xxxxxxxTK 0	Classic 60	mb	ks	2 370	2 868
75xxxxxxxSV 0	Bočnice Classic 60, 700 x 60 mm	ks	ks	1 950	2 360

Masivní schodové hrany Modern - Shine, Da Capo, Arbusto

Artiklové číslo	Doplněk	MJ	min. odb.	MOC v Kč bez DPH	MOC v Kč s 21% DPH
75xxxxxxxTM 0	Modern	mb	ks	2 370	2 868
75xxxxxxxSV 0	Bočnice Modern, 700 x 40 mm	ks	ks	1 950	2 360

* pro všechny kolekce kromě Shine, Da Capo a Arbusto Collection

Classic 40

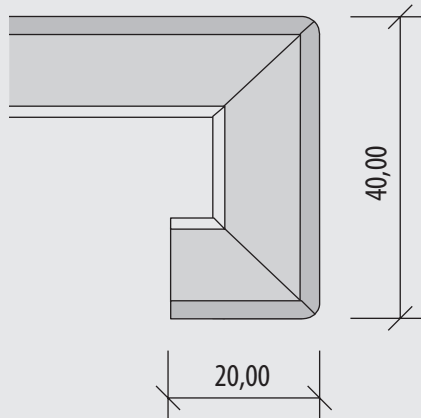

Classic 60

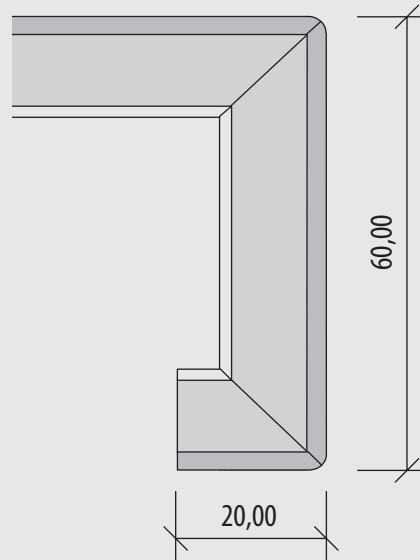

Modern

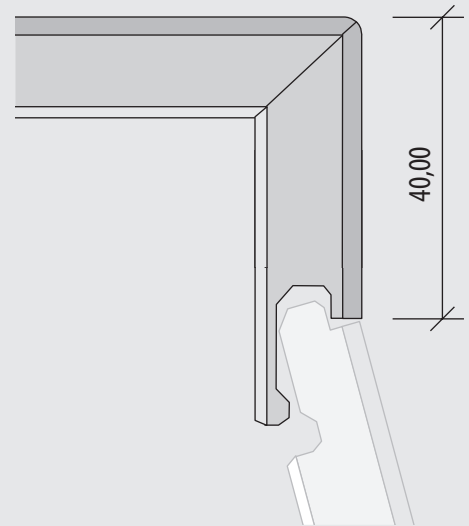

PŘÍSLUŠENSTVÍ

Kährs podložky a doplňky

Artiklové číslo	Doplněk	MJ	min. odb.	MOC v Kč bez DPH	MOC v Kč s 21% DPH
710111	Kährs pěnová podložka ALVT 2 mm - 30 m ² role	m ²	role	53	64
710114	Kährs pěnová podložka ALVT 2,1 mm - 30 m ² role	m ²	role	87	105
710208	Kährs klínky, plastové (20 ks v balení)	bal.	ks	107	129
710262	Kährs kladečský klín plastový červený WL	ks	ks	148	179
710266	Kährs - hranol	ks	ks	518	627
710558	Kährs 5S sada k pokládky (1 odemykací a uzamykací kolík, 8 plastových per, 20 plastových klínků)	sada	ks	472	571
710559	Kährs 5S odemykací a uzamykací kolík	ks	ks	266	322
7090132	Montážní klipy (včetně šroubů) 30 ks	bal.	ks	292	353
710551	Sada k údržbě - přírodní olej (1x blokátor, Sation Oil, postříkovač, 2 čistící hadříky)	sada	ks	2 850	3 449
710561	Adaptér Kährs 5S pro 13 mm podlahy	sada	ks	60	73

Kährs údržba a čištění

Artiklové číslo	Doplněk	MJ	min. odb.	MOC v Kč bez DPH	MOC v Kč s 21% DPH
710512	Kährs Mop Kit - náhradní textilie k mopu	ks	ks	111	135
710518	Kährs Cleaner čistič 1 l	ks	ks	261	316
710519	Kährs Lacquer Silk matt 5 l	ks	ks	518	627
710520	Kährs Parquet Polish 1 l	ks	ks	328	397
710521	Kährs Lacquer Silk matt 1 l	ks	ks	621	751
710522	Kährs Lacquer Refresher 1 l	ks	ks	276	334
710523	Kährs Remover 1 l	ks	ks	261	316
710526	Kährs Floor Care Kit (1x mop, 1x cleaner, plstěné podložky)	ks	ks	878	1 062
710539	Kährs Parquet Polish matt 1 l	ks	ks	544	658
710540	Kährs Matt Lacquer 1 l	ks	ks	878	1 062
710553	Kährs Satin Oil 1 l	ks	ks	518	627
710554	Kährs Oil Refresher 1 l	ks	ks	672	813
710630	Obnovující 2-složkový matný lak 0,9+0,1 litr	ks	ks	1 474	1 784
710618	Obnovující 2-složkový lak ve vysokém lesku 0,9+0,1 litr	ks	ks	1 474	1 784
710529	Kährs Cleaner Spray s čističem, pro všechny povrchové úpravy 0,75 litr	ks	ks	292	353
710223	Kährs opravný lak / saténový lak 30 ml	ks	ks	235	285
710224	Kährs opravný olej 30 ml	ks	ks	235	285
710263	Kährs opravný lak / přírodní hnědý olej 30 ml	ks	ks	292	353
710530	Kährs opravný lak / matný lak 30 ml	ks	ks	292	353
710531	Kährs opravný lak / Sand Brighton 30 ml	ks	ks	292	353
710543	Kährs opravný lak / Heritage Plantaget 30 ml	ks	ks	292	353
710545	Kährs opravný lak / Heritage Valois 30 ml	ks	ks	292	353
710542	Kährs opravný lak / Heritage Romanov 30 ml	ks	ks	292	353
710532	Kährs opravný lak / Nouveau White 30 ml	ks	ks	292	353
710533	Kährs opravný lak / Nouveau Bronze 30 ml	ks	ks	292	353
710534	Kährs opravný lak / Nouveau Black 30 ml	ks	ks	292	353
710537	Kährs opravný lak / Nouveau Brown 30 ml	ks	ks	292	353
710603	Kährs opravný lak / Nouveau Snow / 30 ml	ks	ks	292	353
710604	Kährs opravný lak / Nouveau Charcoal / 30 ml	ks	ks	292	353
710605	Kährs opravný lak / Nouveau Grey / 30 ml	ks	ks	292	353
710536	Kährs opravný lak / Nouveau Mocha / 30 ml	ks	ks	292	353
710569	Kährs opravný lak / Alabaster / 30 ml	ks	ks	292	353

Tmel pro malé opravy

(dírký, trhliny, atd.) Každý set obsahuje 100g tmelu, špachtli a leštičku).

Artiklové číslo	Doplněk	MJ	min. odb.	MOC v Kč bez DPH	MOC v Kč s 21% DPH
710619	Jasan, javor	ks	ks	214	259
710620	Bříza, borovice	ks	ks	210	254
710621	Dub	ks	ks	210	254
710622	Dub světlý	ks	ks	210	254
710623	Dub červený, třešeň	ks	ks	210	254
710624	Mahagon (Jarrah, Merbau)	ks	ks	210	254
710625	Ořech	ks	ks	210	254
710626	Třešeň	ks	ks	210	254
710627	Černý	ks	ks	210	254
710628	Bílý	ks	ks	210	254
710629	Wenge	ks	ks	210	254

OBVODOVÉ LIŠTY

Lišty k laminátovým kolekcím.

22 x 42 x 2400 mm.

Artiklové číslo	MJ	min. odb.	MOC v Kč bez DPH	MOC v Kč s 21% DPH
Dle zvoleného dekoru	mb	ks	69	83

Lišty k laminátovým a vinylovým kolekcím na HDF desce.

14 x 70 x 2400 mm.

Artiklové číslo	MJ	min. odb.	MOC v Kč bez DPH	MOC v Kč s 21% DPH
Dle zvoleného dekoru	mb	ks	99	120

Lišty ke kolekcím Color.

19 x 78 x 2400 mm.

Artiklové číslo	Doplněk	MJ	min. odb.	MOC v Kč bez DPH	MOC v Kč s 21% DPH
30040342	Bílá mat	mb	ks	119	144
30040341	Bílá lesk	mb	ks	119	144
30040344	Černá mat	mb	ks	119	144
30040343	Černá lesk	mb	ks	119	144

PŘÍSLUŠENSTVÍ

Artiklové číslo	Doplněk	MJ	min. odb.	MOC v Kč bez DPH	MOC v Kč s 21% DPH
30020239	Clipstar - držák pro všechny obvodové lišty	50 ks/bal.	bal.	320	387
10020211	Podložka Sound Protect Eco Plus - role 7 m ² . Vhodná pro podlahové vytápění.	m ²	role	150	182
UCT1000	Podložka Silent Comfort - role 10 m ² . Vhodná pro podlahové vytápění.	m ²	role	139	168
10040058	Opravný set vosků - 20 barev.	set	set	1 250	1 513
10040101	Profesionální plynová pájka	ks	ks	1 200	1 452

Pro dekory, které jsou v ceníku podlah na objednávku, platí odběr vždy po celých balících. (1 balík = 4 kusy).

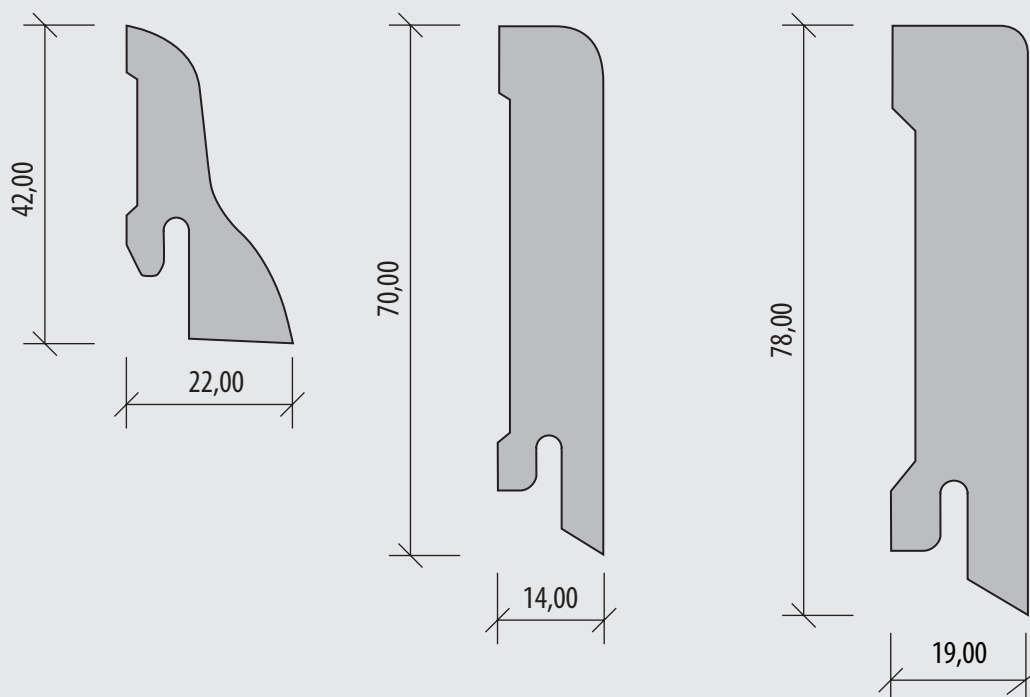

DÝHOVANÉ OBVODOVÉ LIŠTY

Dýhované obvodové lišty Hoco 554 UM, 20 x 40 x 2700 mm, matný lak

20 ks / balení

Lišty Hoco 554 UM

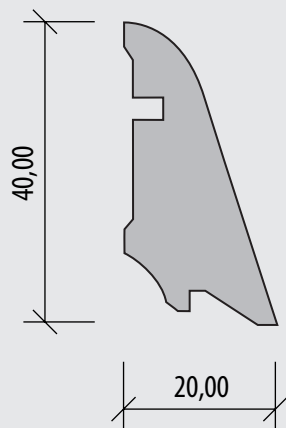

Artiklové číslo	Doplněk	MJ	min.odb.	MOC v Kč bez DPH	MOC v Kč s 21% DPH
010100	Lišty Hoco 554 UM bříza	mb	ks	58	70
010101	Lišty Hoco 554 UM javor	mb	ks	58	70
010101B	Lišty Hoco 554 UM javor olej	mb	ks	80	97
010102	Lišty Hoco 554 UM mahagon	mb	ks	58	70
010103	Lišty Hoco 554 UM dub	mb	ks	58	70
010103A	Lišty Hoco 554 UM Dublin-Windsor	mb	ks	58	70
010103D	Lišty Hoco 554 UM dub bez povrchové úpravy	mb	ks	58	70
010103E	Lišty Hoco 554 UM dub olej	mb	ks	80	97
010104	Lišty Hoco 554 UM buk nepařený	mb	ks	58	70
010104A	Lišty Hoco 554 UM buk nepařený olej	mb	ks	80	97
010105	Lišty Hoco 554 UM buk pařený	mb	ks	58	70
010105A	Lišty Hoco 554 UM buk pařený olej	mb	ks	80	97
010106	Lišty Hoco 554 UM jasan	mb	ks	58	70
010106A	Lišty Hoco 554 UM jasan olej	mb	ks	80	97
010109	Lišty Hoco 554 UM třešeň	mb	ks	58	70
010109A	Lišty Hoco 554 UM třešeň olej	mb	ks	80	97
010112	Lišty Hoco 554 UM dub bílý Copenhagen bílý olej	mb	ks	80	97
010113	Lišty Hoco 554 UM jasan Odense	mb	ks	58	70
010114	Lišty Hoco 554 UM dub červený	mb	ks	58	70
010200	Lišty Hoco 554 UM bílá RAL 9010	mb	ks	80	97

Dýhované obvodové lišty Hoco 554 UM exclusive, 20 x 40 x 2700 mm, matný lak

Lišty Hoco 554 UM exclusive

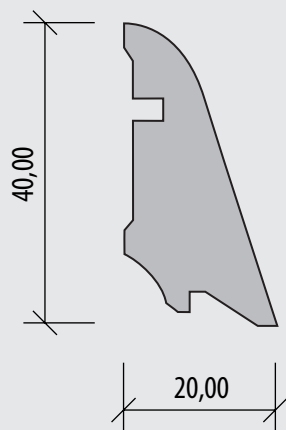

Artiklové číslo	Doplněk	MJ	min.odb.	MOC v Kč bez DPH	MOC v Kč s 21% DPH
010140	Lišty Hoco 554 UM-EX doussie	mb	ks	79	95
010141	Lišty Hoco 554 UM-EX jatoba	mb	ks	79	95
010142	Lišty Hoco 554 UM-EX teak	mb	ks	79	95
010143	Lišty Hoco 554 UM-EX iroko-tmavé	mb	ks	79	95
010144	Lišty Hoco 554 UM-EX bambus-tmavý	mb	ks	92	112
010144A	Lišty Hoco 554 UM-EX bambus světlý	mb	ks	92	112
010145	Lišty Hoco 554 UM-EX dub kouřový	mb	ks	92	112
010147	Lišty Hoco 554 UM-EX ořech	mb	ks	79	95
010148	Lišty Hoco 554 UM EX wenge	mb	ks	92	112
010149	Lišty Hoco 554 UM-EX merbau	mb	ks	79	95
010154	Lišty Hoco 554 UM-EX edelstahl	mb	ks	150	181

FÓLIOVANÉ OBVODOVÉ LIŠTY

Fóliované obvodové lišty Hoco 554 UM-F, 20 x 40 x 2700 mm

10 ks / balení

Lišty Hoco 554 UM-F

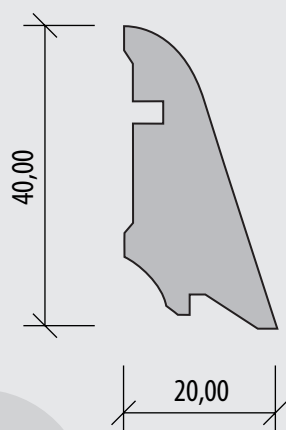

Artiklové číslo	Doplněk	MJ	min.odb.	MOC v Kč bez DPH	MOC v Kč s 21% DPH
01400	Lišty Hoco 554 UM-F bílá	mb	ks	32	39
01401	Lišty Hoco 554 UM-F buk 541.73V	mb	ks	32	39
01402	Lišty Hoco 554 UM-F buk 3662-79	mb	ks	32	39
01403	Lišty Hoco 554 UM-F buk 1493-16	mb	ks	32	39
01404	Lišty Hoco 554 UM-F třešeň 2163-39	mb	ks	32	39
01405	Lišty Hoco 554 UM-F třešeň 3576-20	mb	ks	32	39
01406	Lišty Hoco 554 UM-F třešeň 560.12V	mb	ks	32	39
014061	Lišty Hoco 554 UM-F třešeň 3556-94	mb	ks	32	39
01407	Lišty Hoco 554 UM-F dub 131.32V	mb	ks	32	39
01408	Lišty Hoco 554 UM-F dub 132.04V	mb	ks	32	39
014081	Lišty Hoco 554 UM-F dub 135.09	mb	ks	32	39

Artiklové číslo	Doplněk	MJ	min.odb.	MOC v Kč bez DPH	MOC v Kč s 21% DPH
014082	Lišty Hoco 554 UM-F dub 140-13V	mb	ks	32	39
014083	Lišty Hoco 554 UM-F dub 4429-119	mb	ks	32	39
014084	Lišty Hoco 554 UM-F dub 4413-007	mb	ks	32	39
01409	Lišty Hoco 554 UM-F dub 140.05V	mb	ks	32	39
01410	Lišty Hoco 554 UM-F dub 140.12V	mb	ks	32	39
01411	Lišty Hoco 554 UM-F dub 2256-13	mb	ks	32	39
01412	Lišty Hoco 554 UM-F dub 2336-56	mb	ks	32	39
01413	Lišty Hoco 554 UM-F dub 264.24L	mb	ks	32	39
01414	Lišty Hoco 554 UM-F dub 3739-002	mb	ks	32	39
014150	Lišty Hoco 554 UM-F dub 135.13	mb	ks	32	39
01416	Lišty Hoco 554 UM-F dub 3742-007	mb	ks	32	39
01417	Lišty Hoco 554 UM-F dub 3779-005	mb	ks	32	39
01418	Lišty Hoco 554 UM-F dub 4095-007	mb	ks	32	39
01419	Lišty Hoco 554 UM-F dub AC-1050	mb	ks	32	39
01420	Lišty Hoco 554 UM-F dub EIC-189	mb	ks	32	39
01421	Lišty Hoco 554 UM-F dub světlý	mb	ks	32	39
01422	Lišty Hoco 554 UM-F ořech 2109-09	mb	ks	32	39
01423	Lišty Hoco 554 UM-F ořech 3658-05	mb	ks	32	39
01425	Lišty Hoco 554 UM-F ořech 3914-009	mb	ks	32	39
014251	Lišty Hoco 554 UM-F ořech 863.14V	mb	ks	32	39
014252	Lišty Hoco 554 UM-F ořech 4581-039	mb	ks	32	39
01426	Lišty Hoco 554 UM-F jablko 1921-39	mb	ks	32	39
01430	Lišty Hoco 554 UM-F pinie 3644-05	mb	ks	32	39
014301	Lišty Hoco 554 UM-F pinie šedá 4059-067	mb	ks	32	39
01431	Lišty Hoco 554 UM-F pekan 3832-18	mb	ks	32	39
01432	Lišty Hoco 554 UM-F wenge 4053-104	mb	ks	32	39
01433	Lišty Hoco 554 UM-F smrk přírodní	mb	ks	32	39
01434	Lišty Hoco 554 UM-F javor 233.49V	mb	ks	32	39
01435	Lišty Hoco 554 UM-F javor 3777-005	mb	ks	32	39
01436	Lišty Hoco 554 UM-F javor 3953-035	mb	ks	32	39

OBVODOVÉ LIŠTY RAL

Obvodové lišty bílé RAL 9010, 13 x 60 x 2700 mm

10 ks / balení

Artiklové číslo	Doplněk	MJ	min.odb.	MOC v Kč bez DPH	MOC v Kč s 21% DPH
013050	Lišty Hoco 605 MDF bílá RAL 9010	mb	ks	90	109

Lišty Hoco 624

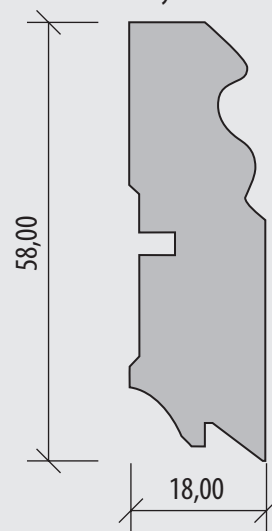

Lišty Hoco 625

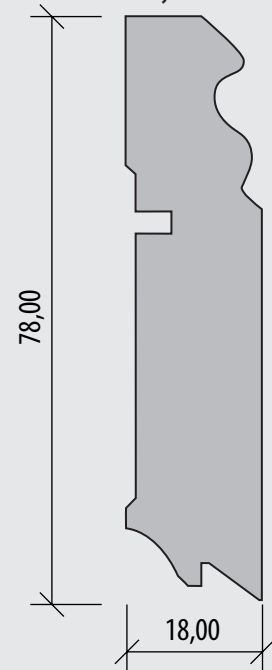

Lišty Hoco 626

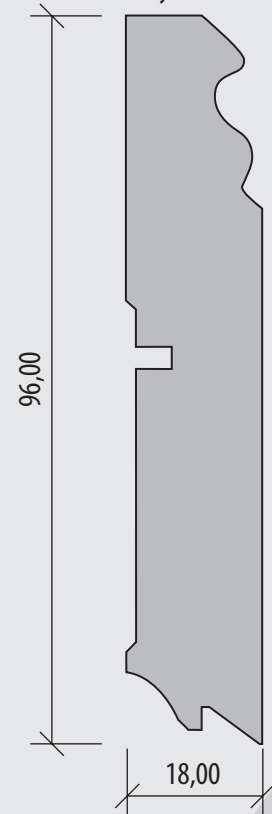

Lišty Hoco 605

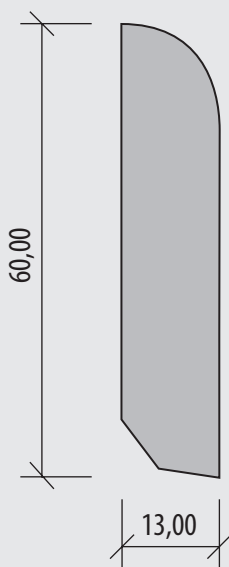

Lišty Hoco 606

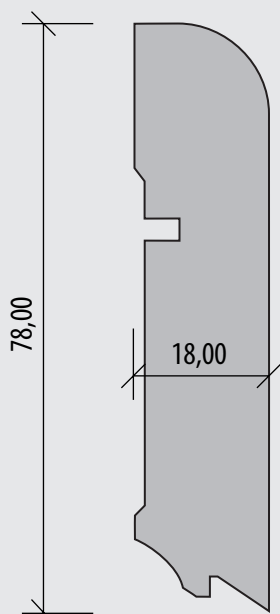

Lišty Hoco 609

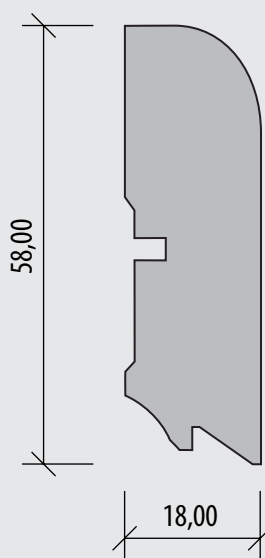

Lišty Hoco 627

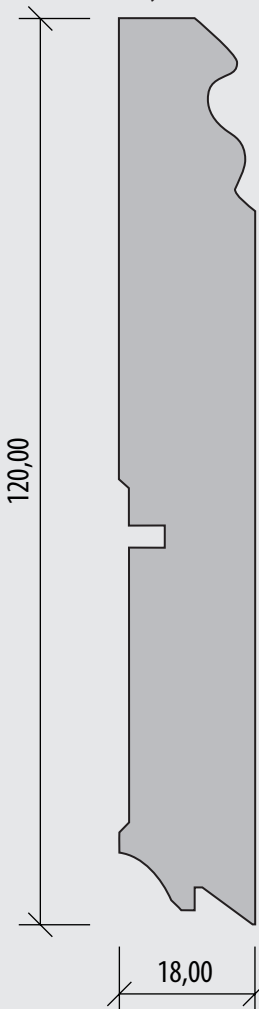

Obvodové lišty bílé RAL 9010, 18 x 78 x 2700 mm

5 ks / balení

Artiklové číslo	Doplňek	MJ	min.odb.	MOC v Kč bez DPH	MOC v Kč s 21% DPH
013100	Lišty Hoco 606 MDF bílá RAL 9010	mb	ks	105	127

Obvodové lišty bílé RAL 9010, 18 x 58 x 2700 mm

5 ks / balení

Artiklové číslo	Doplňek	MJ	min.odb.	MOC v Kč bez DPH	MOC v Kč s 21% DPH
013150	Lišty Hoco 609 MDF bílá RAL 9010	mb	ks	95	115

Obvodové lišty bílé RAL 9010, 18 x 58 x 2700 mm

4 ks / balení

Artiklové číslo	Doplňek	MJ	min.odb.	MOC v Kč bez DPH	MOC v Kč s 21% DPH
013200	Lišty Hoco 624 MDF bílá RAL 9010	mb	ks	95	115

Obvodové lišty bílé RAL 9010, 18 x 78 x 2700 mm

4 ks / balení

Artiklové číslo	Doplňek	MJ	min.odb.	MOC v Kč bez DPH	MOC v Kč s 21% DPH
013250	Lišty Hoco 625 MDF bílá RAL 9010	mb	ks	105	127

Obvodové lišty bílé RAL 9010, 18 x 96 x 2700 mm

4 ks / balení

Artiklové číslo	Doplňek	MJ	min.odb.	MOC v Kč bez DPH	MOC v Kč s 21% DPH
013300	Lišty Hoco 626 MDF bílá RAL 9010	mb	ks	115	139

Obvodové lišty bílé RAL 9010, 18 x 120 x 2700 mm

4 ks / balení

Artiklové číslo	Doplňek	MJ	min.odb.	MOC v Kč bez DPH	MOC v Kč s 21% DPH
013350	Lišty Hoco 627 MDF bílá RAL 9010	mb	ks	125	151

Obvodové lišty bílé RAL 9010, 16 x 40 x 2700 mm

10 ks / balení

Artiklové číslo	Doplňek	MJ	min.odb.	MOC v Kč bez DPH	MOC v Kč s 21% DPH
013360	Lišty Hoco 630 MDF bílá RAL 9010	mb	ks	37	45

Lišty Hoco 630

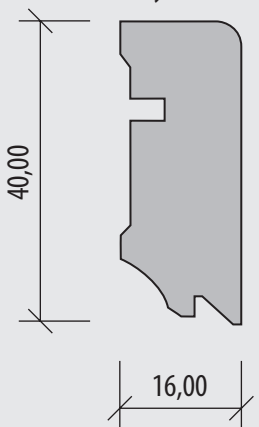

DÝHOVANÉ OBVODOVÉ LIŠTY CUBE

Obvodové lišty Hoco 630 UM CUBE, 16 x 40 x 2700 mm

10 ks / balení

Artiklové číslo	Doplňek	MJ	min.odb.	MOC v Kč bez DPH	MOC v Kč s 21% DPH
013400	Lišty Hoco 630 UM CUBE bílá RAL 9010	mb	ks	62	75
013401	Lišty Hoco 630 UM CUBE javor	mb	ks	65	78
013402	Lišty Hoco 630 UM CUBE edelstahl	mb	ks	142	171
013403	Lišty Hoco 630 UM CUBE dub	mb	ks	65	78
013404	Lišty Hoco 630 UM CUBE třešeň	mb	ks	65	78
013405	Lišty Hoco 630 UM-EX CUBE ořech	mb	ks	83	100
013406	Lišty Hoco 630 UM-EX CUBE doussie	mb	ks	83	100
013407	Lišty Hoco 630 UM-EX CUBE merbau	mb	ks	83	100
013408	Lišty Hoco 630 UM-EX CUBE dub kouřový	mb	ks	105	127
013410	Lišty Hoco 630 UM CUBE buk	mb	ks	65	78

Obvodové lišty Hoco 631 UM-S CUBE, 16 x 58 x 2700 mm

10 ks / balení

Artiklové číslo	Doplňek	MJ	min.odb.	MOC v Kč bez DPH	MOC v Kč s 21% DPH
013450	Lišty Hoco 631 UM CUBE bílá RAL 9010	mb	ks	74	89
013451	Lišty Hoco 631 UM CUBE dub	mb	ks	77	93
013452	Lišty Hoco 631 UM CUBE javor	mb	ks	77	93
013453	Lišty Hoco 631 UM CUBE buk pařený	mb	ks	77	93
013454	Lišty Hoco 631 UM CUBE třešeň	mb	ks	77	93
013455	Lišty Hoco 631 UM-EX CUBE ořech	mb	ks	101	122
013456	Lišty Hoco 631 UM-EX CUBE doussie	mb	ks	101	122
013457	Lišty Hoco 631 UM-EX CUBE dub kouřový	mb	ks	132	160
013458	Lišty Hoco 631 UM-EX CUBE merbau	mb	ks	101	122
013459	Lišty Hoco 631 UM CUBE edelstahl	mb	ks	185	224

Lišty Hoco 631

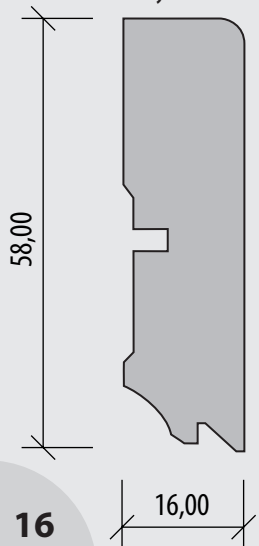

FÓLIOVANÉ OBVODOVÉ LIŠTY

Obvodové lišty Hoco 631 MDF CUBE design, 16 x 58 x 2700 mm

5 ks / balení

Artiklové číslo	Doplněk	MJ	min.odb.	MOC v Kč bez DPH	MOC v Kč s 21% DPH
013460	Lišty Hoco 631 MDF CUBE design RAL 9010 bílá	mb	ks	52	63
013461	Lišty Hoco 631 MDF CUBE design RAL 7035 šedá světlá	mb	ks	77	93
013462	Lišty Hoco 631 MDF CUBE design RAL 7040 šedá tmavá	mb	ks	77	93
013463	Lišty Hoco 631 MDF CUBE design RAL 9006 barva hliníku	mb	ks	77	93
013464	Lišty Hoco 631 MDF CUBE design RAL 7016 antracit	mb	ks	77	93
013465	Lišty Hoco 631 MDF CUBE design RAL 4009 fialová pastelová	mb	ks	77	93
013466	Lišty Hoco 631 MDF CUBE design RAL 6019 zelená světlá	mb	ks	77	93
013467	Lišty Hoco 631 MDF CUBE design RAL 1013 bílá perlová	mb	ks	77	93
013468	Lišty Hoco 631 MDF CUBE design RAL 1019 šedobéžová	mb	ks	77	93
013469	Lišty Hoco 631 MDF CUBE design RAL 7006 béžovošedá	mb	ks	77	93
013470	Lišty Hoco 631 MDF CUBE design RAL 8028 hnědá zemitá	mb	ks	77	93
RAL	Lišty Hoco 631 MDF CUBE design ostatní barvy stupnice RAL (min. odběr 200 mb, menší množství přírážka 20 €)	mb	200 mb	77	93

Obvodové lišty Hoco 632 UM/MDF CUBE, 16 x 78 x 2700 mm

5 ks / balení

Artiklové číslo	Doplněk	MJ	min.odb.	MOC v Kč bez DPH	MOC v Kč s 21% DPH
013500	Lišty Hoco 632 MDF CUBE bílá RAL 9010	mb	ks	91	110
013501	Lišty Hoco 632 MDF CUBE ivory RAL 1015 (min. odběr 200 mb, menší množství přírážka 20 €)	mb	200 mb	127	154
013502	Lišty Hoco 632 MDF CUBE antracit RAL 7016 (min. odběr 200 mb, menší množství přírážka 20 €)	mb	200 mb	127	154
013503	Lišty Hoco 632 MDF CUBE šedá světlá RAL 7035 (min. odběr 200 mb, menší množství přírážka 20 €)	mb	200 mb	127	154

Obvodové lišty Hoco 634 UM-F, 18 x 50 x 2700 mm

10 ks / balení

Artiklové číslo	Doplněk	MJ	min.odb.	MOC v Kč bez DPH	MOC v Kč s 21% DPH
013530	Lišty Hoco 634 UM-F bílá	mb	ks	40	48
013531	Lišty Hoco 634 UM-F javor světlý	mb	ks	40	48
013532	Lišty Hoco 634 UM-F javor tmavý	mb	ks	40	48
013533	Lišty Hoco 634 UM-F bříza	mb	ks	40	48
013534	Lišty Hoco 634 UM-F buk světlý	mb	ks	40	48
013535	Lišty Hoco 634 UM-F buk tmavý	mb	ks	40	48
013536	Lišty Hoco 634 UM-F dub světlý	mb	ks	40	48
013537	Lišty Hoco 634 UM-F dub tmavý	mb	ks	40	48
013538	Lišty Hoco 634 UM-F třešeň světlá	mb	ks	40	48
013539	Lišty Hoco 634 UM-F třešeň tmavá	mb	ks	40	48
013540	Lišty Hoco 634 UM-F ořech světlý	mb	ks	40	48
013541	Lišty Hoco 634 UM-F černá	mb	ks	40	48

OSTATNÍ

Plastový držák 19 x 33 x 2700 mm

10 ks / balení

Artiklové číslo	Doplněk	MJ	min.odb.	MOC v Kč bez DPH	MOC v Kč s 21% DPH
117/99	Hoco plastový držák spodní k lištám 554, 609, 620, 624, 630, 631, 633	mb	ks	28	34

Plastový držák 19 x 54 x 2700 mm

10 ks / balení

Artiklové číslo	Doplněk	MJ	min.odb.	MOC v Kč bez DPH	MOC v Kč s 21% DPH
116/99	Hoco plastový držák spodní k lištám 606, 625, 626, 627, 632	mb	ks	49	60

Lišty Hoco 632

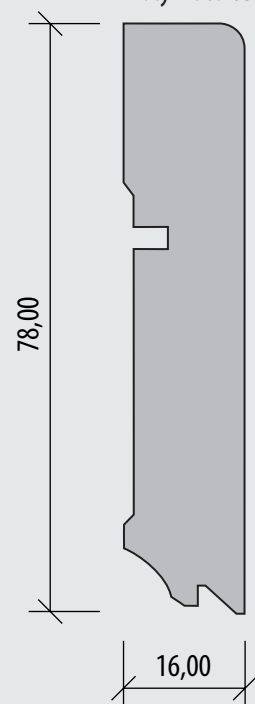

Lišty Hoco 634

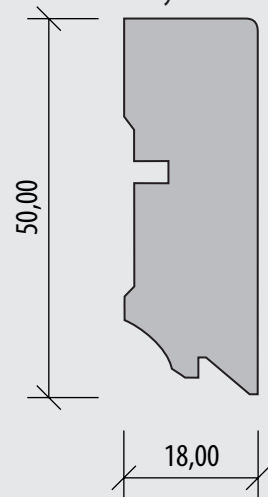

PROFILY PŘIPEVŇOVANÉ ŠROUBKY

PPS-CHAMPION 286 vroubek (6,5-16 mm)

Artiklové číslo	Typ	MJ	min.odb.	MOC v Kč bez DPH	MOC v Kč s 21% DPH
7986054	vyrovnávací stříbro 2,7 m	ks	ks	1 240	1 500
7986045	vyrovnávací zlato 2,7 m	ks	ks	1 240	1 500
07986095	vyrovnávací písek 2,7 m	ks	ks	1 240	1 500
07986065	vyrovnávací bronz 2,7 m	ks	ks	1 283	1 552
07986025	vyrovnávací edelstahl 2,7 m	ks	ks	1 283	1 552

PPS-CHAMPION 287 vroubek (6,5-16 mm)

Artiklové číslo	Typ	MJ	min.odb.	MOC v Kč bez DPH	MOC v Kč s 21% DPH
07987045	ukončení stříbro 2,7 m	ks	ks	1 016	1 230
07987055	ukončení zlato 2,7 m	ks	ks	1 016	1 230
07987095	ukončení písek 2,7 m	ks	ks	1 016	1 230
07987065	ukončení bronz 2,7 m	ks	ks	1 046	1 266
07987025	ukončení edelstahl 2,7 m	ks	ks	1 046	1 266

PPS-CHAMPION 288 vroubek (6,5-16 mm)

Artiklové číslo	Typ	MJ	min.odb.	MOC v Kč bez DPH	MOC v Kč s 21% DPH
07988045	přechod stříbro 2,7 m	ks	ks	1 115	1 349
07988055	přechod zlato 2,7 m	ks	ks	1 115	1 349
07988095	přechod písek 2,7 m	ks	ks	1 115	1 349
07988065	přechod bronz 2,7 m	ks	ks	1 154	1 397
07988025	přechod edelstahl 2,7 m	ks	ks	1 154	1 397

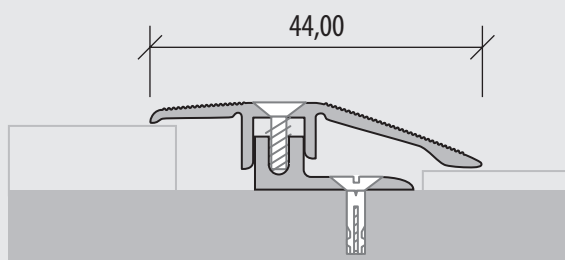

PPS-CHAMPION 286

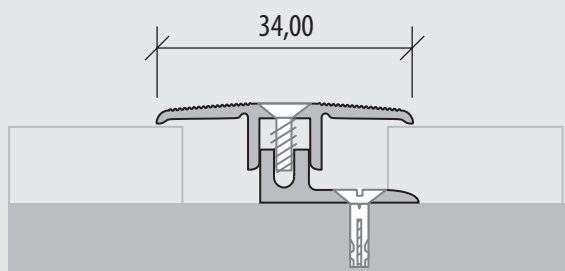

PPS-CHAMPION 288

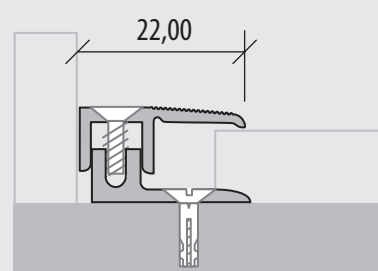

PPS-CHAMPION 287

PPS-CHAMPION 286 H hladký (6,5-16 mm)

Artiklové číslo	Typ	MJ	min.odb.	MOC v Kč bez DPH	MOC v Kč s 21% DPH
08086045	vyrovnávací stříbro 2,7 m	ks	ks	1 240	1 500
08086055	vyrovnávací zlato 2,7 m	ks	ks	1 240	1 500
08086065	vyrovnávací bronz 2,7 m	ks	ks	1 283	1 552

PPS-CHAMPION 287 H hladký (6,5-16 mm)

Artiklové číslo	Typ	MJ	min.odb.	MOC v Kč bez DPH	MOC v Kč s 21% DPH
08087045	ukončení stříbro 2,7 m	ks	ks	1 016	1 230
08087055	ukončení zlato 2,7 m	ks	ks	1 016	1 230
08087065	ukončení bronz 2,7 m	ks	ks	1 046	1 266

PPS-CHAMPION 288 H hladký (6,5-16 mm)

Artiklové číslo	Typ	MJ	min.odb.	MOC v Kč bez DPH	MOC v Kč s 21% DPH
08088045	přechod stříbro 2,7 m	ks	ks	1 115	1 349
08088055	přechod zlato 2,7 m	ks	ks	1 115	1 349
08088065	přechod bronz 2,7 m	ks	ks	1 154	1 397

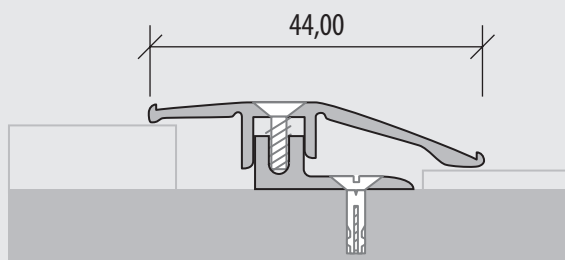

PPS-CHAMPION 286 H

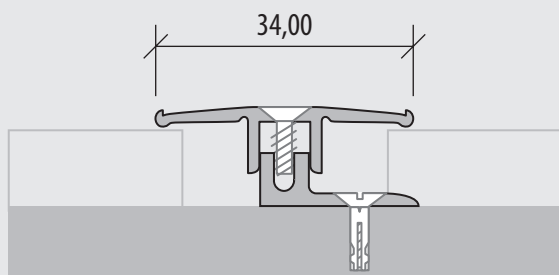

PPS-CHAMPION 288 H

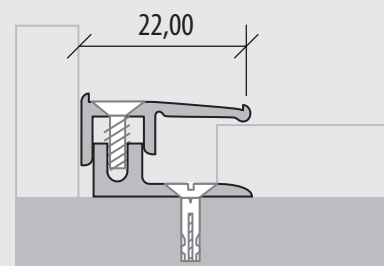

PPS-CHAMPION 287 H

FÓLIE

šířka fólie 19,5 mm

Artiklové číslo	Typ	MJ	min.odb.	MOC v Kč bez DPH	MOC v Kč s 21% DPH
18719105	Fólie 287 H / 487 AH H10 borovice 2,7 m	ks	ks	206	249
18719205	Fólie 287 H / 487 AH H20 buk tmavý 2,7 m	ks	ks	206	249
18719005	Fólie 287 H / 487 AH H22 buk světlý 2,7 m	ks	ks	206	249
18719405	Fólie 287 H / 487 AH H30 dub světlý 2,7 m	ks	ks	206	249
18719505	Fólie 287 H / 487 AH H31 dub tmavý 2,7 m	ks	ks	206	249
18719605	Fólie 287 H / 487 AH H32 dub bílý 2,7 m	ks	ks	206	249
18719335	Fólie 287 H / 487 AH H33 dub bělený 2.7	ks	ks	206	249
18719705	Fólie 287 H / 487 AH H40 javor 2,7 m	ks	ks	206	249
18719805	Fólie 287 H / 487 AH H50 jasan 2,7 m	ks	ks	206	249
18719815	Fólie 287 H / 487 AH H80 merbau 2,7 m	ks	ks	206	249
18719835	Fólie 287 H / 487 AH H81 ořech 2,7 m	ks	ks	206	249
18719845	Fólie 287 H / 487 AH H84 mahagon 2,7 m	ks	ks	206	249
18719915	Fólie 287 H / 487 AH H90 třešeň 2,7 m	ks	ks	206	249
18719955	Fólie 287 H / 487 AH H95 wenge 2,7 m	ks	ks	206	249

šířka fólie 31 mm

Artiklové číslo	Typ	MJ	min.odb.	MOC v Kč bez DPH	MOC v Kč s 21% DPH
18731105	Fólie 288 H / 488 AH H10 borovice 2,7 m	ks	ks	253	306
18731205	Fólie 288 H / 488 AH H20 buk tmavý 2,7 m	ks	ks	253	306
18731005	Fólie 288 H / 488 AH H22 buk světlý 2,7 m	ks	ks	253	306
18731405	Fólie 288 H / 488 AH H30 dub světlý 2,7 m	ks	ks	253	306
18731505	Fólie 288 H / 488 AH H31 dub tmavý 2,7 m	ks	ks	253	306
18731605	Fólie 288 H / 488 AH H32 dub bílý 2,7 m	ks	ks	253	306
18731335	Fólie 288 H / 488 AH H33 dub bělený 2.7	ks	ks	253	306
18731705	Fólie 288 H / 488 AH H40 javor 2,7 m	ks	ks	253	306
18731805	Fólie 288 H / 488 AH H50 jasan 2,7 m	ks	ks	253	306
18731815	Fólie 288 H / 488 AH H80 merbau 2,7 m	ks	ks	253	306
18731835	Fólie 288 H / 488 AH H81 ořech 2,7 m	ks	ks	253	306
18731845	Fólie 288 H / 488 AH H84 mahagon 2,7 m	ks	ks	253	306
18731915	Fólie 288 H / 488 AH H90 třešeň 2,7 m	ks	ks	253	306
18731955	Fólie 288 H / 488 AH H95 wenge 2,7 m	ks	ks	253	306

šířka fólie 42,5 mm

Artiklové číslo	Typ	MJ	min.odb.	MOC v Kč bez DPH	MOC v Kč s 21% DPH
18742105	Fólie 286 H / 486 AH H10 borovice 2,7 m	ks	ks	274	331
18742205	Fólie 286 H / 486 AH H20 buk tmavý 2,7 m	ks	ks	274	331
18742005	Fólie 286 H / 486 AH H22 buk světlý 2,7 m	ks	ks	274	331
18742405	Fólie 286 H / 486 AH H30 dub světlý 2,7 m	ks	ks	274	331
18742505	Fólie 286 H / 486 AH H31 dub tmavý 2,7 m	ks	ks	274	331
18742605	Fólie 286 H / 486 AH H32 dub bílý 2,7 m	ks	ks	274	331
18742335	Fólie 286 H / 486 AH H33 dub bělený 2.7	ks	ks	274	331
18742705	Fólie 286 H / 486 AH H40 javor 2,7 m	ks	ks	274	331
18742805	Fólie 286 H / 486 AH H50 jasan 2,7 m	ks	ks	274	331
18742815	Fólie 286 H / 486 AH H80 merbau 2,7 m	ks	ks	274	331
18742835	Fólie 286 H / 486 AH H81 ořech 2,7 m	ks	ks	274	331
18742845	Fólie 286 H / 486 AH H84 mahagon 2,7 m	ks	ks	274	331
18742915	Fólie 286 H / 486 AH H90 třešeň 2,7 m	ks	ks	274	331
18742955	Fólie 286 H / 486 AH H95 wenge 2,7 m	ks	ks	274	331

DÝHY

šířka dýhy 19,5 mm

Artiklové číslo	Typ	MJ	min.odb.	MOC v Kč bez DPH	MOC v Kč s 21% DPH
18819205	Dýha 287 H / 487 AH E20 buk 2,7 m	ks	ks	364	440
18819305	Dýha 287 H / 487 AH E30 dub světlý 2,7 m	ks	ks	409	494
18819405	Dýha 287 H / 487 AH E40 javor 2,7 m	ks	ks	409	494
18819415	Dýha 287 H / 487 AH E41 kan.javor 2,7 m	ks	ks	409	494
18819705	Dýha 287 H / 487 AH E70 olše 2,7 m	ks	ks	409	494
18819805	Dýha 287 H / 487 AH E80 merbau 2,7 m	ks	ks	364	440
18819815	Dýha 287 H / 487 AH E81 ořech 2,7 m	ks	ks	409	494
18819825	Dýha 287 H / 487 AH E82 sapeli 2,7 m	ks	ks	364	440
18819905	Dýha 287 H / 487 AH E90 třešeň 2,7 m	ks	ks	409	494

šířka dýhy 31 mm

Artiklové číslo	Typ	MJ	min.odb.	MOC v Kč bez DPH	MOC v Kč s 21% DPH
18831205	Dýha 288 H / 488 AH E20 buk 2,7 m	ks	ks	483	584
18831305	Dýha 288 H / 488 AH E30 dub světlý 2,7 m	ks	ks	545	659
18831405	Dýha 288 H / 488 AH E40 javor 2,7 m	ks	ks	545	659
18831415	Dýha 288 H / 488 AH E41 kan.javor 2,7 m	ks	ks	545	659
18831705	Dýha 288 H / 488 AH E70 olše 2,7 m	ks	ks	545	659
18831805	Dýha 288 H / 488 AH E80 merbau 2,7 m	ks	ks	483	584
18831815	Dýha 288 H / 488 AH E81 ořech 2,7 m	ks	ks	545	659
18831825	Dýha 288 H / 488 AH E82 sapeli 2,7 m	ks	ks	483	584
18831905	Dýha 288 H / 488 AH E90 třešeň 2,7 m	ks	ks	545	659

šířka dýhy 42,5 mm

Artiklové číslo	Typ	MJ	min.odb.	MOC v Kč bez DPH	MOC v Kč s 21% DPH
18842205	Dýha 286 H / 486 AH E20 buk 2,7 m	ks	ks	589	713
18842305	Dýha 286 H / 486 AH E30 dub světlý 2,7 m	ks	ks	681	823
18842405	Dýha 286 H / 486 AH E40 javor 2,7 m	ks	ks	681	823
18842415	Dýha 286 H / 486 AH E41 kan.javor 2,7 m	ks	ks	681	823
18842705	Dýha 286 H / 486 AH E70 olše 2,7 m	ks	ks	681	823
18842805	Dýha 286 H / 486 AH E80 merbau 2,7 m	ks	ks	589	713
18842815	Dýha 286 H / 486 AH E81 ořech 2,7 m	ks	ks	681	823
18842825	Dýha 286 H / 486 AH E82 sapeli 2,7 m	ks	ks	589	713
18842905	Dýha 286 H / 486 AH E90 třešeň 2,7 m	ks	ks	681	823

SAMOLEPÍCÍ PROFILY

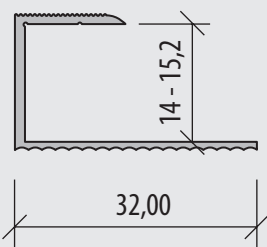
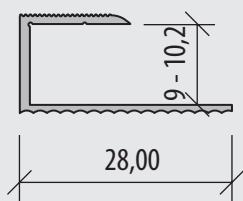
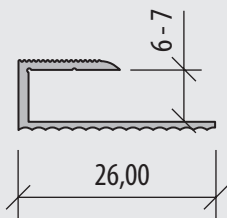
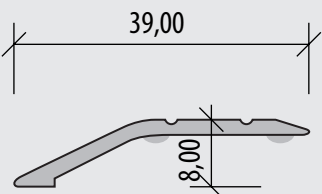
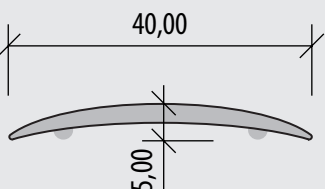
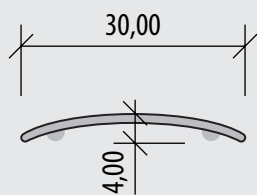

BEST 459 SK

Artiklové číslo	Typ	MJ	min.odb.	MOC v Kč bez DPH	MOC v Kč s 21% DPH
21559045	přechod 30x4 mm stříbro 2,7 m	ks	ks	310	375
21559055	přechod 30x4 mm zlato 2,7 m	ks	ks	373	452
21559095	přechod 30x4 mm písek 2,7 m	ks	ks	437	529
21559065	přechod 30x4 mm bronz 2,7 m	ks	ks	500	605

BEST 462 SK

Artiklové číslo	Typ	MJ	min.odb.	MOC v Kč bez DPH	MOC v Kč s 21% DPH
21562045	přechod 40x5 mm stříbro 2,7 m	ks	ks	459	556
21562055	přechod 40x5 mm zlato 2,7 m	ks	ks	472	571
21562095	přechod 40x5 mm písek 2,7 m	ks	ks	472	571
21562065	přechod 40x5 mm bronz 2,7 m	ks	ks	497	602

BEST 244 SK

Artiklové číslo	Typ	MJ	min.odb.	MOC v Kč bez DPH	MOC v Kč s 21% DPH
21544045	vyrovnávací 39x8 mm stříbro 2,7 m	ks	ks	427	517
21544055	vyrovnávací 39x8 mm zlato 2,7 m	ks	ks	434	525
21544095	vyrovnávací 39x8 mm písek 2,7 m	ks	ks	434	525
21544065	vyrovnávací 39x8 mm bronz 2,7 m	ks	ks	453	548
21544025	vyrovnávací 39x8 mm edelstahl 2,7 m	ks	ks	453	548

BEST 211 U

Artiklové číslo	Typ	MJ	min.odb.	MOC v Kč bez DPH	MOC v Kč s 21% DPH
21111045	ukončení 26 mm (6-7 mm) stříbro 2,7 m	ks	ks	310	375
21111055	ukončení 26 mm (6-7 mm) zlato 2,7 m	ks	ks	319	386
21111095	ukončení 26 mm (6-7 mm) písek 2,7 m	ks	ks	319	386
21111065	ukončení 26 mm (6-7 mm) bronz 2,7 m	ks	ks	335	406
21111025	ukončení 26 mm (6-7 mm) edelstahl 2,7 m	ks	ks	335	406

BEST 212 U

Artiklové číslo	Typ	MJ	min.odb.	MOC v Kč bez DPH	MOC v Kč s 21% DPH
21112045	ukončení 28 mm (9-10,2 mm) stříbro 2,7 m	ks	ks	332	402
21112055	ukončení 28 mm (9-10,2 mm) zlato 2,7 m	ks	ks	348	421
21112095	ukončení 28 mm (9-10,2 mm) písek 2,7 m	ks	ks	348	421
21112065	ukončení 28 mm (9-10,2 mm) bronz 2,7 m	ks	ks	370	448
21112025	ukončení 28 mm (9-10,2 mm) edelstahl 2,7 m	ks	ks	370	448

BEST 215 U

Artiklové číslo	Typ	MJ	min.odb.	MOC v Kč bez DPH	MOC v Kč s 21% DPH
21115045	ukončení 32 mm (14-15,2 mm) stříbro 2,7 m	ks	ks	370	448
21115055	ukončení 32 mm (14-15,2 mm) zlato 2,7 m	ks	ks	383	463
21115095	ukončení 32 mm (14-15,2 mm) písek 2,7 m	ks	ks	383	463
21115065	ukončení 32 mm (14-15,2 mm) bronz 2,7 m	ks	ks	411	498
21115025	ukončení 32 mm (14-15,2 mm) edelstahl 2,7 m	ks	ks	411	498

BEST 236 SK

Artiklové číslo	Typ	MJ	min.odb.	MOC v Kč bez DPH	MOC v Kč s 21% DPH
21536045	schod. hrana 10x24,5 mm stříbro 2,7 m	ks	ks	335	406
21536055	schod. hrana 10x24,5 mm zlato 2,7 m	ks	ks	348	421
21536095	schod. hrana 10x24,5 mm písek 2,7 m	ks	ks	348	421
21536065	schod. hrana 10x24,5 mm bronz 2,7 m	ks	ks	367	444
21536025	schod. hrana 10x24,5 mm edelstahl 2,7 m	ks	ks	367	444

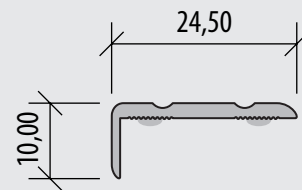

BEST 235 SK

Artiklové číslo	Typ	MJ	min.odb.	MOC v Kč bez DPH	MOC v Kč s 21% DPH
21535045	schod. hrana 20x24,5 mm stříbro 2,7 m	ks	ks	364	440
21535055	schod. hrana 20x24,5 mm zlato 2,7 m	ks	ks	370	448
21535095	schod. hrana 20x24,5 mm písek 2,7 m	ks	ks	370	448
21535065	schod. hrana 20x24,5 mm bronz 2,7 m	ks	ks	402	486
21535025	schod. hrana 20x24,5 mm edelstahl 2,7 m	ks	ks	402	486

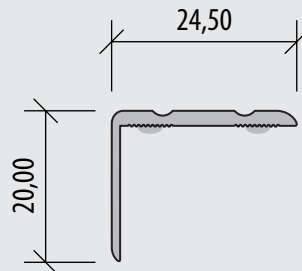

BEST 459 H/SK

Artiklové číslo	Typ	MJ	min.odb.	MOC v Kč bez DPH	MOC v Kč s 21% DPH
21559105	přechod 30x4 mm fólie H10 borovice 2,7 m	ks	ks	399	483
21559205	přechod 30x4 mm fólie H20 buk pařený 2,7 m	ks	ks	399	483
21559225	přechod 30x4 mm fólie H22 buk nepařený 2,7 m	ks	ks	399	483
21559305	přechod 30x4 mm fólie H30 dub 2,7 m	ks	ks	399	483
21559315	přechod 30x4 mm fólie H31 dub tmavý 2,7 m	ks	ks	399	483
21559335	přechod 30x4 mm fólie H33 dub bělený 2,7 m	ks	ks	399	483
21559405	přechod 30x4 mm fólie H40 javor 2,7 m	ks	ks	399	483
21559505	přechod 30x4 mm fólie H50 jasan 2,7 m	ks	ks	399	483
21559805	přechod 30x4 mm fólie H80 merbau 2,7 m	ks	ks	399	483
21559835	přechod 30x4 mm fólie H81 ořech 2,7 m	ks	ks	399	483
21559845	přechod 30x4 mm fólie H84 mahagon 2,7 m	ks	ks	399	483
21559905	přechod 30x4 mm fólie H90 třeseň 2,7 m	ks	ks	399	483
21559995	přechod 30x4 mm fólie H95 wenge 2,7 m	ks	ks	399	483

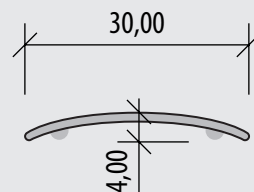

BEST 462 H/SK

Artiklové číslo	Typ	MJ	min.odb.	MOC v Kč bez DPH	MOC v Kč s 21% DPH
21562105	přechod 40x5 mm fólie H10 borovice 2,7 m	ks	ks	542	655
21562205	přechod 40x5 mm fólie H20 buk pařený 2,7 m	ks	ks	542	655
21562225	přechod 40x5 mm fólie H22 buk nepařený 2,7 m	ks	ks	542	655
21562305	přechod 40x5 mm fólie H30 dub 2,7 m	ks	ks	542	655
21562315	přechod 40x5 mm fólie H31 dub tmavý 2,7 m	ks	ks	542	655
21562335	přechod 40x5 mm fólie H33 dub bělený 2,7 m	ks	ks	542	655
21562405	přechod 40x5 mm fólie H40 javor 2,7 m	ks	ks	542	655
21562505	přechod 40x5 mm fólie H50 jasan 2,7 m	ks	ks	542	655
21562805	přechod 40x5 mm fólie H80 merbau 2,7 m	ks	ks	542	655
21562835	přechod 40x5 mm fólie H81 ořech 2,7 m	ks	ks	542	655
21562845	přechod 40x5 mm fólie H84 mahagon 2,7 m	ks	ks	542	655
21562905	přechod 40x5 mm fólie H90 třeseň 2,7 m	ks	ks	542	655
21562995	přechod 40x5 mm fólie H95 wenge 2,7 m	ks	ks	542	655

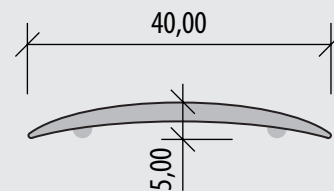

BEST 244 H/SK

Artiklové číslo	Typ	MJ	min.odb.	MOC v Kč bez DPH	MOC v Kč s 21% DPH
21544105	vyrovnávací 39x8 mm fólie H10 borovice 2,7 m	ks	ks	513	621
21544205	vyrovnávací 39x8 mm fólie H20 buk pařený 2,7 m	ks	ks	513	621
21544225	vyrovnávací 39x8 mm fólie H22 buk nepařený 2,7 m	ks	ks	513	621
21544305	vyrovnávací 39x8 mm fólie H30 dub 2,7 m	ks	ks	513	621
21544315	vyrovnávací 39x8 mm fólie H31 dub tmavý 2,7 m	ks	ks	513	621
21544335	vyrovnávací 39x8 mm fólie H33 dub bělený 2,7 m	ks	ks	513	621
21544405	vyrovnávací 39x8 mm fólie H40 javor 2,7 m	ks	ks	513	621
21544505	vyrovnávací 39x8 mm fólie H50 jasan 2,7 m	ks	ks	513	621
21544805	vyrovnávací 39x8 mm fólie H80 merbau 2,7 m	ks	ks	513	621
21544835	vyrovnávací 39x8 mm fólie H81 ořech 2,7 m	ks	ks	513	621
21544845	vyrovnávací 39x8 mm fólie H84 mahagon 2,7 m	ks	ks	513	621
21544905	vyrovnávací 39x8 mm fólie H90 třešeň 2,7 m	ks	ks	513	621
21544995	vyrovnávací 39x8 mm fólie H95 wenge 2,7 m	ks	ks	513	621

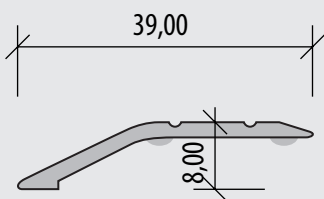

BEST 211 H

Artiklové číslo	Typ	MJ	min.odb.	MOC v Kč bez DPH	MOC v Kč s 21% DPH
21111105	ukončení 26 mm (6-7 mm) fólie H10 borovice 2,7 m	ks	ks	377	456
21111205	ukončení 26 mm (6-7 mm) fólie H20 buk pařený 2,7 m	ks	ks	377	456
21111225	ukončení 26 mm (6-7 mm) fólie H22 buk nepařený 2,7 m	ks	ks	377	456
21111305	ukončení 26 mm (6-7 mm) fólie H30 dub 2,7 m	ks	ks	377	456
21111315	ukončení 26 mm (6-7 mm) fólie H31 dub tmavý 2,7 m	ks	ks	377	456
21111335	ukončení 26 mm (6-7 mm) fólie H33 dub bělený 2,7 m	ks	ks	377	456
21111405	ukončení 26 mm (6-7 mm) fólie H40 javor 2,7 m	ks	ks	377	456
21111505	ukončení 26 mm (6-7 mm) fólie H50 jasan 2,7 m	ks	ks	377	456
21111805	ukončení 26 mm (6-7 mm) fólie H80 merbau 2,7 m	ks	ks	377	456
21111835	ukončení 26 mm (6-7 mm) fólie H81 ořech 2,7 m	ks	ks	377	456
21111845	ukončení 26 mm (6-7 mm) fólie H84 mahagon 2,7 m	ks	ks	377	456
21111905	ukončení 26 mm (6-7 mm) fólie H90 třešeň 2,7 m	ks	ks	377	456
21111995	ukončení 26 mm (6-7 mm) fólie H95 wenge 2,7 m	ks	ks	377	456

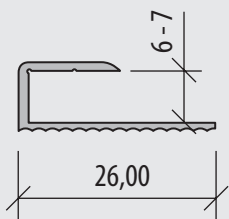

BEST 212 H

Artiklové číslo	Typ	MJ	min.odb.	MOC v Kč bez DPH	MOC v Kč s 21% DPH
21112105	ukončení 28 mm (9-10,2 mm) fólie H10 borovice 2,7 m	ks	ks	405	490
21112205	ukončení 28 mm (9-10,2 mm) fólie H20 buk pařený 2,7 m	ks	ks	405	490
21112225	ukončení 28 mm (9-10,2 mm) fólie H22 buk nepařený 2,7 m	ks	ks	405	490
21112305	ukončení 28 mm (9-10,2 mm) fólie H30 dub 2,7 m	ks	ks	405	490
21112315	ukončení 28 mm (9-10,2 mm) fólie H31 dub tmavý 2,7 m	ks	ks	405	490
21112335	ukončení 28 mm (9-10,2 mm) fólie H33 dub bělený 2,7 m	ks	ks	405	490
21112405	ukončení 28 mm (9-10,2 mm) fólie H40 javor 2,7 m	ks	ks	405	490
21112505	ukončení 28 mm (9-10,2 mm) fólie H50 jasan 2,7 m	ks	ks	405	490
21112805	ukončení 28 mm (9-10,2 mm) fólie H80 merbau 2,7 m	ks	ks	405	490
21112835	ukončení 28 mm (9-10,2 mm) fólie H81 ořech 2,7 m	ks	ks	405	490
21112845	ukončení 28 mm (9-10,2 mm) fólie H84 mahagon 2,7 m	ks	ks	405	490
21112905	ukončení 28 mm (9-10,2 mm) fólie H90 třešeň 2,7 m	ks	ks	405	490
21112995	ukončení 28 mm (9-10,2 mm) fólie H95 wenge 2,7 m	ks	ks	405	490

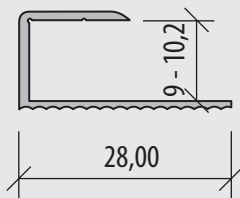

BEST 215 H

Artiklové číslo	Typ	MJ	min.odb.	MOC v Kč bez DPH	MOC v Kč s 21% DPH
21115105	ukončení 32 mm (14-15,2 mm) fólie H10 borovice 2,7 m	ks	ks	434	525
21115205	ukončení 32 mm (14-15,2 mm) fólie H20 buk pařený 2,7 m	ks	ks	434	525
21115225	ukončení 32 mm (14-15,2 mm) fólie H22 buk nepařený 2,7 m	ks	ks	434	525
21115305	ukončení 32 mm (14-15,2 mm) fólie H30 dub 2,7 m	ks	ks	434	525
21115315	ukončení 32 mm (14-15,2 mm) fólie H31 dub tmavý 2,7 m	ks	ks	434	525
21115335	ukončení 32 mm (14-15,2 mm) fólie H33 dub bělený 2,7 m	ks	ks	434	525
21115405	ukončení 32 mm (14-15,2 mm) fólie H40 javor 2,7 m	ks	ks	434	525
21115505	ukončení 32 mm (14-15,2 mm) fólie H50 jasan 2,7 m	ks	ks	434	525
21115805	ukončení 32 mm (14-15,2 mm) fólie H80 merbau 2,7 m	ks	ks	434	525
21115835	ukončení 32 mm (14-15,2 mm) fólie H81 ořech 2,7 m	ks	ks	434	525
21115845	ukončení 32 mm (14-15,2 mm) fólie H84 mahagon 2,7 m	ks	ks	434	525
21115905	ukončení 32 mm (14-15,2 mm) fólie H90 třešeň 2,7 m	ks	ks	434	525
21115995	ukončení 32 mm (14-15,2 mm) fólie H95 wenge 2,7 m	ks	ks	434	525

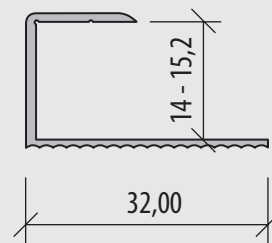

BEST 236 H/SK

Artiklové číslo	Typ	MJ	min.odb.	MOC v Kč bez DPH	MOC v Kč s 21% DPH
21536105	schod. hrana 10x24,5 mm fólie H10 borovice 2,7 m	ks	ks	415	502
21536205	schod. hrana 10x24,5 mm fólie H20 buk pařený 2,7 m	ks	ks	415	502
21536225	schod. hrana 10x24,5 mm fólie H22 buk nepařený 2,7 m	ks	ks	415	502
21536305	schod. hrana 10x24,5 mm fólie H30 dub 2,7 m	ks	ks	415	502
21536315	schod. hrana 10x24,5 mm fólie H31 dub tmavý 2,7 m	ks	ks	415	502
21536335	schod. hrana 10x24,5 mm fólie H33 dub bělený 2,7 m	ks	ks	415	502
21536405	schod. hrana 10x24,5 mm fólie H40 javor 2,7 m	ks	ks	415	502
21536505	schod. hrana 10x24,5 mm fólie H50 jasan 2,7 m	ks	ks	415	502
21536805	schod. hrana 10x24,5 mm fólie H80 merbau 2,7 m	ks	ks	415	502
21536835	schod. hrana 10x24,5 mm fólie H81 ořech 2,7 m	ks	ks	415	502
21536845	schod. hrana 10x24,5 mm fólie H84 mahagon 2,7 m	ks	ks	415	502
21536905	schod. hrana 10x24,5 mm fólie H90 třešeň 2,7 m	ks	ks	415	502
21536995	schod. hrana 10x24,5 mm fólie H95 wenge 2,7 m	ks	ks	415	502

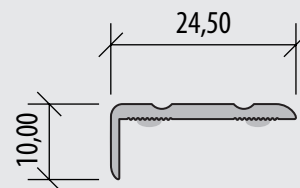

BEST 235 H/SK

Artiklové číslo	Typ	MJ	min.odb.	MOC v Kč bez DPH	MOC v Kč s 21% DPH
21535105	schod. hrana 20x24,5 mm fólie H10 borovice 2,7 m	ks	ks	446	540
21535205	schod. hrana 20x24,5 mm fólie H20 buk pařený 2,7 m	ks	ks	446	540
21535225	schod. hrana 20x24,5 mm fólie H22 buk nepařený 2,7 m	ks	ks	446	540
21535305	schod. hrana 20x24,5 mm fólie H30 dub 2,7 m	ks	ks	446	540
21535315	schod. hrana 20x24,5 mm fólie H31 dub tmavý 2,7 m	ks	ks	446	540
21535335	schod. hrana 20x24,5 mm fólie H33 dub bělený 2,7 m	ks	ks	446	540
21535405	schod. hrana 20x24,5 mm fólie H40 javor 2,7 m	ks	ks	446	540
21535505	schod. hrana 20x24,5 mm fólie H50 jasan 2,7 m	ks	ks	446	540
21535805	schod. hrana 20x24,5 mm fólie H80 merbau 2,7 m	ks	ks	446	540
21535835	schod. hrana 20x24,5 mm fólie H81 ořech 2,7 m	ks	ks	446	540
21535845	schod. hrana 20x24,5 mm fólie H84 mahagon 2,7 m	ks	ks	446	540
21535905	schod. hrana 20x24,5 mm fólie H90 třešeň 2,7 m	ks	ks	446	540
21535995	schod. hrana 20x24,5 mm fólie H95 wenge 2,7 m	ks	ks	446	540

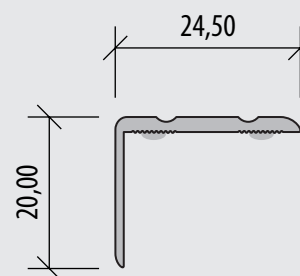

STEP-CLIP 521 (11-16 mm)

Artiklové číslo	Typ	MJ	min.odb.	MOC v Kč bez DPH	MOC v Kč s 21% DPH
07521048	schod. hrana stříbro 3,0 m	ks	ks	1 905	2 305
07521058	schod. hrana zlato 3,0 m	ks	ks	1 933	2 339
07521098	schod. hrana písek 3,0 m	ks	ks	1 933	2 339
07521068	schod. hrana bronz 3,0 m	ks	ks	1 973	2 388

STEP-CLIP 521 H (11-16 mm)

Artiklové číslo	Typ	MJ	min.odb.	MOC v Kč bez DPH	MOC v Kč s 21% DPH
07521108	schod. hrana H10 borovice 3,0 m	ks	ks	2 123	2 569
07521208	schod. hrana H20 buk pařený 3,0 m	ks	ks	2 123	2 569
07521228	schod. hrana H22 buk nepařený 3,0 m	ks	ks	2 123	2 569
07521308	schod. hrana H30 dub 3,0 m	ks	ks	2 123	2 569
07521318	schod. hrana H31 dub tmavý 3,0 m	ks	ks	2 123	2 569
07521338	schod. hrana H33 dub bělený 3,0 m	ks	ks	2 123	2 569
07521408	schod. hrana H40 javor 3,0 m	ks	ks	2 123	2 569
07521508	schod. hrana H50 jasan 3,0 m	ks	ks	2 123	2 569
07521808	schod. hrana H80 merbau 3,0 m	ks	ks	2 123	2 569
07521838	schod. hrana H81 ořech 3,0 m	ks	ks	2 123	2 569
07521848	schod. hrana H84 mahagon 3,0 m	ks	ks	2 123	2 569
07521908	schod. hrana H90 třešeň 3,0 m	ks	ks	2 123	2 569

STEP-CLIP 521 L (7-11 mm)

Artiklové číslo	Typ	MJ	min.odb.	MOC v Kč bez DPH	MOC v Kč s 21% DPH
07621048	schod. hrana stříbro 3,0 m	ks	ks	1 698	2 054
07621058	schod. hrana zlato 3,0 m	ks	ks	1 714	2 074
07621098	schod. hrana písek 3,0 m	ks	ks	1 714	2 074
07621068	schod. hrana bronz 3,0 m	ks	ks	1 758	2 127

STEP-CLIP 521 LH (7-11 mm)

Artiklové číslo	Typ	MJ	min.odb.	MOC v Kč bez DPH	MOC v Kč s 21% DPH
07621108	schod. hrana H10 borovice 3,0 m	ks	ks	1 969	2 383
07621208	schod. hrana H20 buk pařený 3,0 m	ks	ks	1 969	2 383
07621228	schod. hrana H22 buk nepařený 3,0 m	ks	ks	1 969	2 383
07621308	schod. hrana H30 dub 3,0 m	ks	ks	1 969	2 383
07621318	schod. hrana H31 dub tmavý 3,0 m	ks	ks	1 969	2 383
07621338	schod. hrana H33 dub bělený 3,0 m	ks	ks	1 969	2 383
07621408	schod. hrana H40 javor 3,0 m	ks	ks	1 969	2 383
07621508	schod. hrana H50 jasan 3,0 m	ks	ks	1 969	2 383
07621808	schod. hrana H80 merbau 3,0 m	ks	ks	1 969	2 383
07621838	schod. hrana H81 ořech 3,0 m	ks	ks	1 969	2 383
07621848	schod. hrana H84 mahagon 3,0 m	ks	ks	1 969	2 383
07621908	schod. hrana H90 třešeň 3,0 m	ks	ks	1 969	2 383

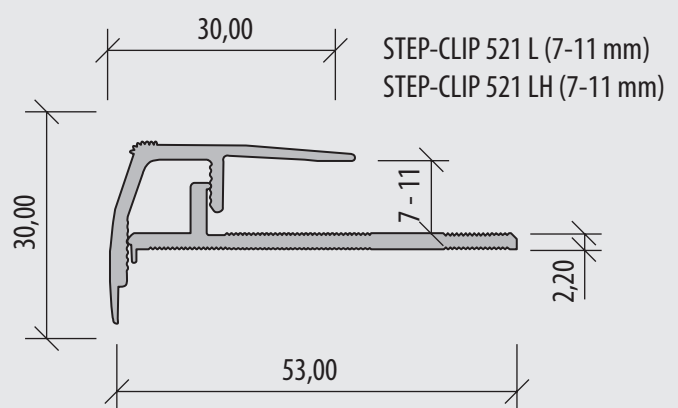
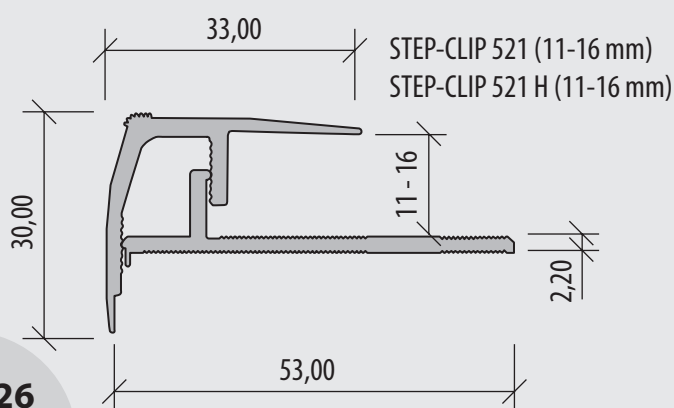

PROFILY PRO PVC A VINYL - OBVODOVÉ LIŠTY

profil 945U 2,5 mb (rozměry 60 x 15 mm)

Artiklové číslo	Typ	MJ	min.odb.	MOC v Kč bez DPH	MOC v Kč s 21% DPH
22045044	stříbro	ks	ks	528	639
22045024	edelstahl	ks	ks	649	785

lepící páska 944 10 mb (rozměry 49 x 5 mm)

Artiklové číslo	Typ	MJ	min.odb.	MOC v Kč bez DPH	MOC v Kč s 21% DPH
11532375	lepící páska 10 m	ks	ks	757	916

profil 930 2,5 mb (rozměry 48 x 17 mm)

Artiklové číslo	Typ	MJ	min.odb.	MOC v Kč bez DPH	MOC v Kč s 21% DPH
32030044	stříbro	ks	ks	549	664
32030024	edelstahl	ks	ks	628	760

profil 359 2,5 mb (rozměry 6 x 18 mm)

Artiklové číslo	Typ	MJ	min.odb.	MOC v Kč bez DPH	MOC v Kč s 21% DPH
21759044	stříbro	ks	ks	261	315
21759054	zlato	ks	ks	263	319
21759094	sand	ks	ks	263	319
21759024	edelstahl	ks	ks	299	361
21759064	bronz	ks	ks	299	361

profil 910 SK 2,5 mb (rozměry 40 x 12 mm)

Artiklové číslo	Typ	MJ	min.odb.	MOC v Kč bez DPH	MOC v Kč s 21% DPH
22010544	stříbro	ks	ks	484	586
22010554	zlato	ks	ks	493	596
22010594	sand	ks	ks	493	596
22010564	bronz	ks	ks	510	618
22010524	edelstahl	ks	ks	534	646

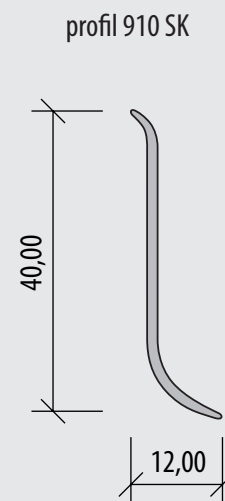
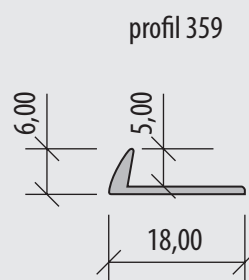
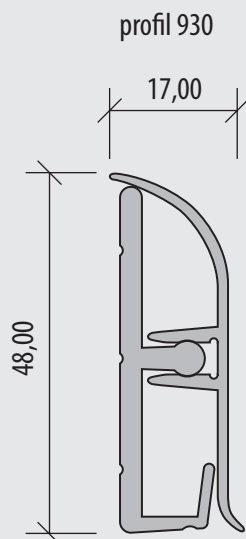
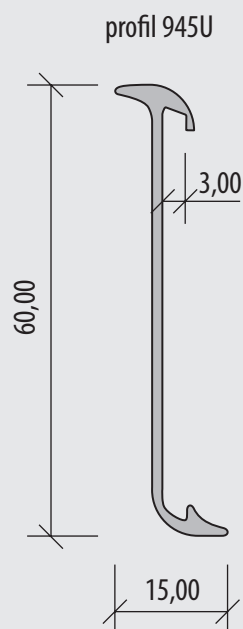

PROFILY PRO PVC A VINYL - SCHODOVÉ HRANY

BEST profil 870 2,5 mb (rozměry 30 x 40 x 2,5 mm)

Artiklové číslo	Typ	MJ	min.odb.	MOC v Kč bez DPH	MOC v Kč s 21% DPH
22370044	stříbro	ks	ks	463	561
22370054	zlato	ks	ks	472	571
22370094	sand	ks	ks	472	571
22370024	edelstahl	ks	ks	472	571
22370064	bronz	ks	ks	507	614

BEST profil 873 2,5 mb (rozměry 32 x 42 x 5 mm)

Artiklové číslo	Typ	MJ	min.odb.	MOC v Kč bez DPH	MOC v Kč s 21% DPH
22373044	stříbro	ks	ks	505	610
22373054	zlato	ks	ks	513	621
22373094	sand	ks	ks	513	621
22373024	edelstahl	ks	ks	540	653
22373064	bronz	ks	ks	540	653

BEST profil 859 2,5 mb (rozměry 48 x 19 x 2,5 mm)

Artiklové číslo	Typ	MJ	min.odb.	MOC v Kč bez DPH	MOC v Kč s 21% DPH
22359044	stříbro	ks	ks	410	497
22359054	zlato	ks	ks	419	507
22359094	sand	ks	ks	419	507
22359064	bronz	ks	ks	457	554
22359024	edelstahl	ks	ks	457	554

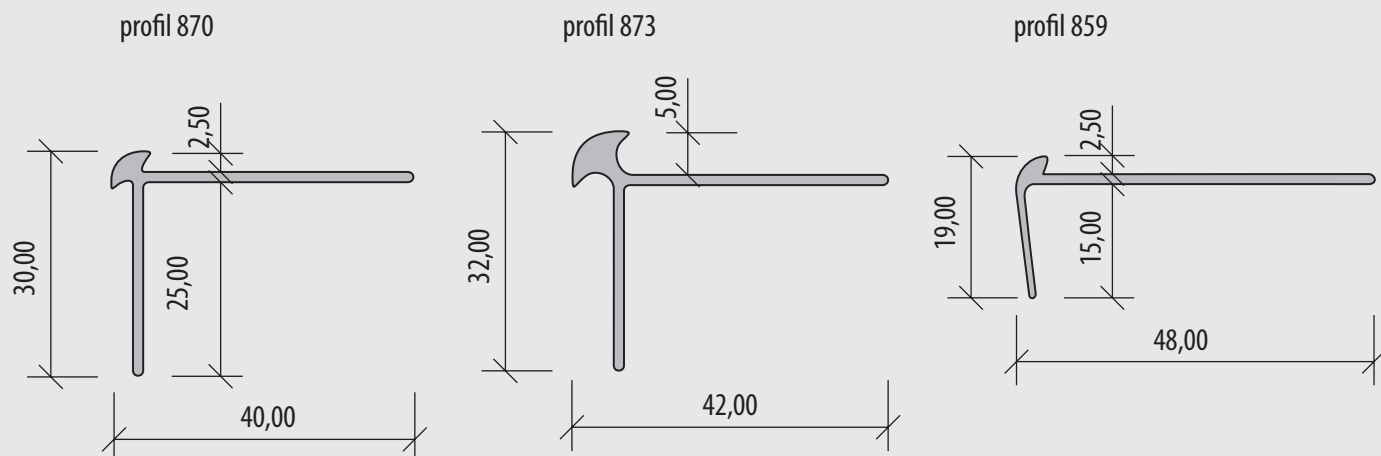

MARMOLEUM CLICK

OBVODOVÉ LIŠTY - 13 x 57 x 2400 mm

Artiklové číslo	Název	MJ	min.odb.	MOC v Kč bez DPH	MOC v Kč s 21% DPH
MF3173	Van Gogh	mb	ks	179	217
MF3174	Sahara	mb	ks	179	217
MF3870	Red Copper	mb	ks	179	217
MF3846	Natural corn	mb	ks	179	217
MF3203	Henna	mb	ks	179	217
MF3202	Wine barrel	mb	ks	179	217
MF3038	Caribbean	mb	ks	179	217
MF3879	Raspberry	mb	ks	179	217
MF3127	Bleeckerstreet	mb	ks	179	217
MF3858	Barbados	mb	ks	179	217
MF3877	Pineapple	mb	ks	179	217
MF3878	Lime	mb	ks	179	217
MF3860	Silver shadow	mb	ks	179	217
MF3880	Sky blue	mb	ks	179	217
MF3205	Lapis lazulli	mb	ks	179	217
MF3871	Silver birch	mb	ks	179	217
MF3876	Camel	mb	ks	179	217
MF3874	Walnut	mb	ks	179	217
MF3866	Eternity	mb	ks	179	217
MF3872	Volcanic ash	mb	ks	179	217
MF3209	Raven	mb	ks	179	217

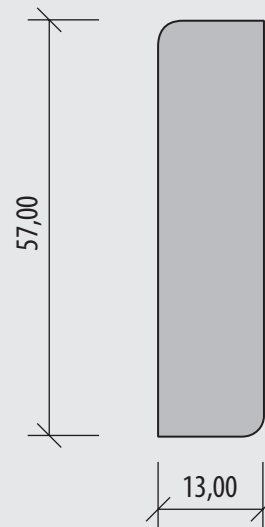

PŘÍSLUŠENSTVÍ

Artiklové číslo	Název	MJ	min.odb.	MOC v Kč bez DPH	MOC v Kč s 21% DPH
046101	Monel čistič 1 l	ks	ks	155	188
046102	Monel čistič 10 l	ks	ks	800	968
046103	Monel čistič 2,5 l	ks	ks	350	424

BOLTA LIŠTY

Obvodové lišty Bolta k vinylovým podlahám - rozměr 11,5 x 58 x 2500 mm

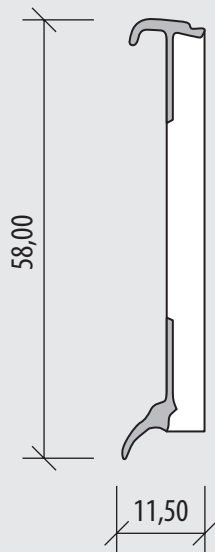

Artiklové číslo	Název	MJ	min.odb.	MOC v Kč bez DPH	MOC v Kč s 21% DPH
256690101	Lišta s bílým okrajem	mb	ks	62	75
256690107	Lišta s šedým okrajem	mb	ks	62	75
256690272	Lišta s béžovým okrajem	mb	ks	62	75
256690865	Lišta se stříbrným okrajem	mb	ks	62	75
256690880	Lišta s okrajem šampaň	mb	ks	62	75
256690899	Lišta s bronzovým okrajem	mb	ks	62	75
256691594	Lišta s černým okrajem	mb	ks	62	75
256695309	Lišta s okrajem hnědým mocca	mb	ks	62	75

PROGRAM UZIN

Artiklové číslo	Název	MJ	min. odb.	MOC v Kč bez DPH	MOC v Kč s 21% DPH
011722	KE 66 vyztužené disperzní lepidlo na vinylové podlahy	kg	14 kg	175	212
064866	KE 66 vyztužené disperzní lepidlo na vinylové podlahy	kg	6 kg	195	236

PROGRAM - DR. SCHUTZ

Artiklové číslo	Název	MJ	min. odb.	MOC v Kč bez DPH	MOC v Kč s 21% DPH
2617075007	CC Mat 3000PU 750 ml	ks	ks	230	278
0715075007	CC PU čistič 750 ml	ks	ks	175	212
2002075007	CC Lesk 3000PU 750 ml	ks	ks	205	248
0617075007	CC základní čisticí přípravek R 750 ml	ks	ks	178	215
5050000590	CC PU ochranná vrstva matná 5,5l	ks	ks	6 000	7 260
5050000190	CC PU ochranná vrstva matná 0,99l	ks	ks	1 500	1 815
5052000590	CC PU ochranná vrstva extra mat. 5,5l	ks	ks	6 000	7 260
5052000190	CC PU ochranná vrstva extra mat. 0,99l	ks	ks	1 500	1 815
5053000590	CC PU ochranná vrstva lesklá 5,5l	ks	ks	6 000	7 260
5053000190	CC PU ochranná vrstva lesklá 0,99l	ks	ks	1 500	1 815
5059000590	CC Super PU Siegel extramat. 5,5l	ks	ks	6 000	7 260
5059000190	CC Super PU Siegel extramat. 0,99l	ks	ks	1 500	1 815
5058000590	CC Super PU Siegel matný 5,5l	ks	ks	6 000	7 260
5058000190	CC Super PU Siegel matný 0,99l	ks	ks	1 500	1 815
4000044007	CC Antislip - přísada 440g	ks	ks	995	1 204
4100002590	CC PU Anticolor 2,5l	ks	ks	3 350	4 054
2210075007	CC Přípravek na čištění laminátu 750ml	ks	ks	200	242

PROGRAM BONA

Artiklové číslo	Název	MJ	min. odb.	MOC v Kč bez DPH	MOC v Kč s 21% DPH
310713340	Bona Spray mop 1ks	ks	ks	990	1 198
310705830	Bona Spray mop, náhr. náplň na dřevo 0,85l	ks	ks	210	254
310705804	Bona Spray mop, náhr. náplň na tvrdé povrchy 0,85l	ks	ks	210	254

Rozeta

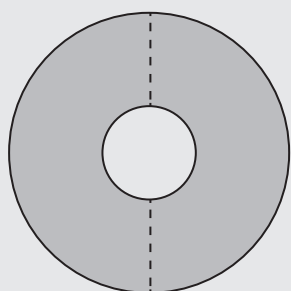

OSTATNÍ DOPLŇKY

Artiklové číslo	Název	MJ	min.odb.	MOC v Kč bez DPH	MOC v Kč s 21% DPH
c025100	Mirelon 2 mm / 50 m ² - role	m2	m2	12	15
12,200152	Parozábrana - černá 0,2 mm - 100 m ² - role	m2	m2	16	19
751021	Rozeta dřevěná buk -1-	ks	ks	49	59
751022	Rozeta dřevěná buk -3/4-	ks	ks	49	59
751023	Rozeta dřevěná buk -1/2-	ks	ks	49	59
751024	Rozeta dřevěná buk -3/8-	ks	ks	49	59
751025	Rozeta dřevěná buk -15-	ks	ks	49	59
751026	Rozeta dřevěná dub -1-	ks	ks	49	59
751027	Rozeta dřevěná dub -3/4-	ks	ks	49	59
751028	Rozeta dřevěná dub -1/2-	ks	ks	49	59
751231	Rozeta dřevěná borovice -1-	ks	ks	49	59
751232	Rozeta dřevěná borovice -1/2-	ks	ks	49	59
751233	Rozeta dřevěná borovice -3/4-	ks	ks	49	59
751234	Rozeta dřevěná borovice -3/8-	ks	ks	49	59
751235	Rozeta dřevěná borovice -15-	ks	ks	49	59
751236	Rozeta dřevěná javor -1-	ks	ks	49	59
751237	Rozeta dřevěná javor -1/2-	ks	ks	49	59
751238	Rozeta dřevěná javor -3/4-	ks	ks	49	59
751239	Rozeta dřevěná javor -3/8-	ks	ks	49	59
751240	Rozeta dřevěná javor -15-	ks	ks	49	59
751241	Rozeta dřevěná olše -1-	ks	ks	49	59
751242	Rozeta dřevěná olše -1/2-	ks	ks	49	59
751243	Rozeta dřevěná olše -3/4-	ks	ks	49	59
751244	Rozeta dřevěná olše -3/8-	ks	ks	49	59
751245	Rozeta dřevěná olše -15-	ks	ks	49	59
154234201502046012	PL-IZO - Fix Prix - 2 mm	m ²	m ²	20	24
154235184504000001	PL-IZO - Fix Prix - 3 mm (v balení 4,8 m ²)	m ²	bal.	25	30
154235184505000001	PL-IZO - Fix Prix - 5 mm (v balení 4,8 m ²)	m ²	bal.	39	47
P-DDN 5.5	Adipan tl. 5,5 mm (v balení 7,611 m ²)	m ²	bal.	69	83
P-DDN 8.0	Adipan tl. 8,0 mm (v balení 5,074 m ²)	m ²	bal.	78	94



Prodejní místa Profistep s.r.o.:

Karlovy Vary | Počernická 120
Telefon 353 560 166
Mobil: +420 722 628 389
profistep@profistep.cz
www.profistep.cz



Plzeň - Litice | Řepná 23
Telefon: 377 222 174
Mobil: +420 720 995 598
plzen@profistep.cz | www.profistep.cz